



Cennik

Systemy klimatyzacji
2021 / 2022

Ceny na dzień 01.02.2022





O firmie Rotenso®

Naszą misją jest dostarczanie najnowocześniejszych rozwiązań z branży klimatyzacji, wentylacji i ogrzewania, opartych o wysokowydajną, energooszczędną technologię inwerterową. Dzięki wieloletnim inwestycjom w rozwój technologii, urządzenia Rotenso należą do najbardziej innowacyjnych rozwiązań umożliwiających regulację i kontrolę temperatury w budynkach. Rotenso konsekwentnie umacnia silną pozycję dostawcy nowoczesnych, niezawodnych i przyjaznych dla środowiska systemów klimatyzacji oraz pomp ciepła powietrze-powietrzem, powietrze-woda. Każdego roku oferta Rotenso jest poszerzana o nowe jednostki, które cechują coraz lepsze parametry technologiczne oraz nowoczesny design.



Ogólnopolska sieć serwisowa



Kompletna gama produktów dopasowana do Twoich potrzeb



Wyjątkowa niezawodność



5 lat gwarancji
(Szczegółowe warunki zawarte w karcie gwarancyjnej)



Systemy klimatyzacyjne

Cokolwiek robimy, Ty zawsze jesteś w centrum. Innowacje technologiczne wykorzystujemy w trosce o zdrowie i komfort użytkownika dostarczanych przez nas systemów klimatyzacji. Wielostopniowy proces filtracji i oczyszczania powietrza tworzą system PureAIR Rotenso, który dba o zdrowe i czyste powietrze w Twoim otoczeniu. Udoskonalany tryb cichej pracy, delikatnego uwalniania powietrza rozproszonym strumieniem oraz inteligentnego sterowania jego przepływem składają się na doświadczenie komfortu pracy urządzenia, którego obecności nie dostrzeżesz. Coraz wyższa wydajność i energooszczędność naszych urządzeń jest odpowiedzią na rosnącą potrzebę racjonalizowania kosztów energii i troski o środowisko naturalne.



Dajemy Ci wszystko - maksymalnie wyposażone produkty dopasowane do Twoich potrzeb

SCOP
5,30

Ciesz się wysokim wskaźnikiem efektywności energetycznej SCOP - nawet do 5,30



Niezwykle ciche urządzenia - wysokiej klasy nowoczesna technologia zadba o Twój komfort



Steruj zdalnie swoim systemem za pomocą aplikacji i modułu WIFI SMART



Bądź pewien pracy urządzenia w ekstremalnych temperaturach - nawet do -30°C



Oddychaj zdrowo - zaawansowany, wielostopniowy system oczyszczania i filtracji powietrza



Komfort i cisza gdziekolwiek jesteś

W salonie, gdy cieszysz się chwilami relaksu.

W sypialni, kiedy rozkoszujesz się spokojnym snem.

W biurze, gdzie potrzebujesz skupienia.

Linia klimatyzatorów Rotenso obejmuje wszystkie sfery Twojego życia, od biznesu, po przestrzeń prywatną, tworząc dla Ciebie optymalne środowisko. Szeroki wachlarz urządzeń i systemów klimatyzacji Rotenso zaspokoi Twoje potrzeby bez względu na to gdzie aktualnie jesteś. Funkcje klimatyzatorów Rotenso spełniają specyficzne i odmienne wymagania dla przestrzeni publicznych i prywatnych.

1:1
SINGLE

1:2
DUAL

1:X
MULTI



1:1
1:2
1:X



Rozwiązanie SINGLE 1:1

System pracy SINGLE zwany również SPLIT umożliwia podłączenie do jednego agregatu jednej dedykowanej jednostki wewnętrznej. Jednostka wewnętrzna oraz zewnętrzna stanowi parę bez możliwości rozbudowania układu o dodatkowy klimatyzator. Dostępny jest szereg możliwości modelowych i szeroki zakres mocy.

Stosując odpowiednie rozwiązanie możliwe jest bezpieczne i skuteczne grzanie nawet w temp. -30°C na zewnątrz.

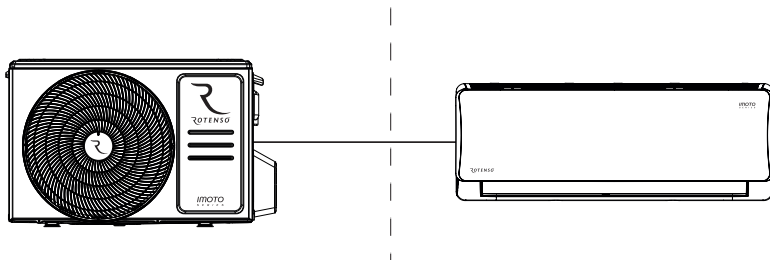

Nazwa	Jedn. wewn	Jedn. zewn	Wydajność chl. (kW)	1:1 SINGLE	1:2 DUAL	1:X MULTI	0:1 SOLO
Klimatyzatory ściennie							
Mirai	M35Xi	M35Xo	3,5	●		●	
Versu Mirror	VM26Xi	VO26Xo	2,6	●		●	
	VM35Xi	VO35Xo	3,5	●		●	
	V50Vi	V50Vo	5,3	●			
Versu Silver	VS26Wi	VS26Wo	2,6	●		●	
	VS26Xi	VO26Xo	2,6	●		●	
	VS35Xi	VO35Xo	3,5	●		●	
Versu Gold	VG26Wi	VG26Wo	2,6	●		●	
	VG26Xi	VO26Xo	2,6	●		●	
	VG35Xi	VO35Xo	3,5	●		●	
Revio	RO26Xi	RO26Xo	2,7	●		●	
	RO35Xi	RO35Xo	3,5	●		●	
	RO50Xi	RO50Xo	5,3	●		●	
	RO70Xi	RO70Xo	7,3	●		●	
Teta	TA35Xi	TA35Xo	3,5	●			
	TA50Xi	TA50Xo	5,1	●			
Kuka	K26Wi	K26Wo	2,6	●			
	K50Wi	K50Wo	5,3	●			
Elis	E26Wi	E26Wo	2,6	●			
	E26Xi	E26Xo	2,6	●			
	E35Xi	E35Xo	3,4	●			
	E50Xi	E50Xo	5,1	●			
Elis Silver	ES35Xi	ES35Xo	3,4	●			
Imoto	I26Xi	I26Xo	2,6	●		●	
	I35Xi	I35Xo	3,5	●		●	
	I50Xi	I50Xo	5,3	●		●	
	I70Wi	I70Wo	7,3	●			
	I70Xi	I70Xo	7,3	●		●	
Ukura	U26Xi	U26Xo	2,6	●			
	U35Xi	U35Xo	3,5	●			
	U50Xi	U50Xo	5,3	●			
	U70Wi	U70Wo	7,0	●			
	U70Xi	U70Xo	7,0	●			
Roni	R26Xi	R26Xo	2,6	●			
	R35Xi	R35Xo	3,4	●			
	R50Wi	R50Wo	5,1	●			
	R70Wi	R70Wo	6,8	●			

Nazwa	Jedn. wewn	Jedn. zewn	Wydajność chł. (kW)	1:1 SINGLE	1:2 DUAL	1:X MULTI	0:1 SOLO
Klimatyzatory kasetonowe							
Tenji	T35Xi	UO35Xo	3,5	●		●	
	T50Xi	UO50Xo	5,3	●		●	
	T70Xi	UO70Xo	7,0	●	●	●	
	T90Wi	T90Wo	8,8	●			
	T90Xi	UO90Xo	8,8	●	●		
	T100Xi	UO100Xo	10,5	●			
	T120Wi	T120Wo	12,1	●			
	T120Xi	UO120Xo	12,1	●			
	T140Wi	T140Wo	14,0	●			
	T140Xi	UO140Xo	14,0	●			
T160Wi	T160Wo	15,5	●				
T160Xi	UO160Xo	15,5	●				
Klimatyzatory przypodłogowo-podsufitowe							
Jato	J50Wi	J50Wo	5,3	●			
	J50Xi	UO50Xo	5,3	●	●	●	
	J70Xi	UO70Xo	7,0	●	●	●	
	J90Wi	J90Wo	8,8	●			
	J100Wi	J100Wo	10,5	●			
	J100Xi	UO100Xo	10,5	●			
	J120Wi	J120Wo	11,7	●			
	J140Wi	J140Wi	14,0	●			
	J140Xi	UO140Xo	14,0	●			
	J160Xi	UO160Xo	15,8	●			
Klimatyzatory kanałowe							
Nevo	N35Xi	UO35Xo	3,5	●	●	●	
	N50Xi	UO50Xo	5,3	●	●	●	
	N70Xi	UO70Xo	7,0	●	●	●	
	N90Wi	N90Wo	8,8	●			
	N90Xi	UO90Xo	8,8	●	●		
	N100Wi	N100Wo	10,5	●			
	N100Xi	UO100Xo	10,5	●			
	N120Wi	N120Wo	12,3	●			
	N120Xi	UO120Xo	12,3	●			
	N140Wi	N140Wo	14,0	●			
	N140Xi	UO140Xo	14,0	●			
	N160Xi	UO160Xo	15,3	●			
Klimatyzatory konsolowe							
Aneru	AN35Xi	A35Xo	3,5	●			
	AN50Xi	A50Xo	5,1	●			

Kompatybilność W i X:

Brak możliwości łączenia jednostek wewnętrznych serii W z jednostkami zewnętrznymi UNICO serii X: 7kW - 16kW

Możliwość łączenia jednostek wewnętrznych serii W z jednostkami zewnętrznymi UNICO serii X: 3,5kW - 5kW

1:2 DUAL Rozwiązanie DUAL 1:2

System pracy symultanicznej umożliwia podłączenie do jednego agregatu UNICO, dwóch tych samych jednostek wewnętrznych o tej samej mocy.

Jednostki są sterowane za pomocą jednego sterownika, gdzie jedno urządzenie jest nadrzędnym i steruje pracą drugiego dlatego muszą pracować w tym samym trybie, ustawionej temperaturze oraz prędkości wentylatora.

Dzięki zastosowaniu agregatów UNICO serii X z wbudowanym pakietem pracy całorocznej urządzenia mogą skutecznie chłodzić lub grzać nawet w temp. do -20°C na zewnątrz. Dobór i dostępne możliwości do wglądu i weryfikacji w tabeli konfiguracyjnej systemów DUAL.

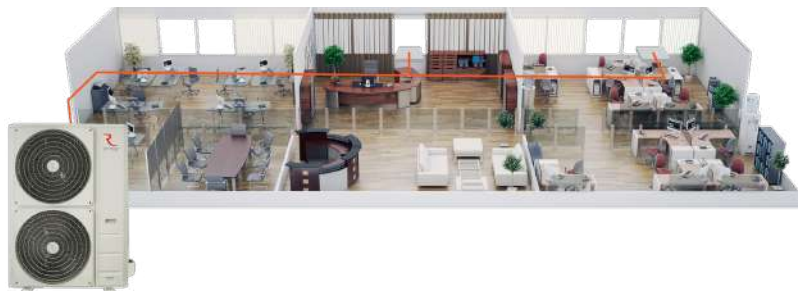
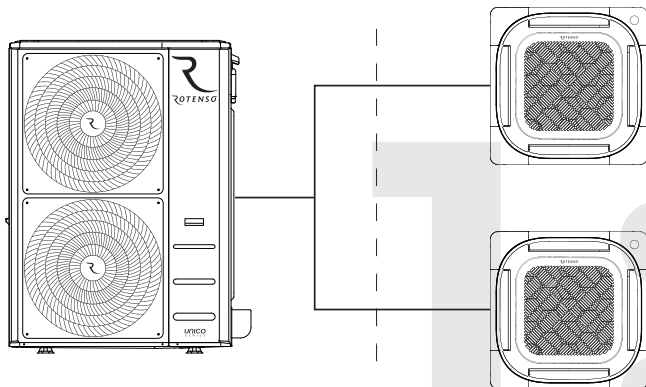

Nazwa	Jedn. wewn. (1)	Jedn. wewn. (2)	Jedn. zewn	Całkowita wydajność chłodnicza układu (kW)	1:2 DUAL
Klimatyzatory kasetonowe					
Tenji	T70Xi	T70Xi	UO140Xo	14,0	●
	T90Xi	T90Xi	UO160Xo	15,5	●
Klimatyzatory przypodłogowo-podsufitowe					
Jato	J50Xi	J50Xi	UO100Xo	10,5	●
	J70Xi	J70Xi	UO140Xo	14,0	●
Klimatyzatory kanałowe					
Nevo	N35Xi	N35Xi	UO70Xo	7,0	●
	N50Xi	N50Xi	UO100Xo	10,5	●
	N70Xi	N70Xi	UO140Xo	14,0	●
	N90Xi	N90Xi	UO160Xo	15,5	●

Szczegółowe informacje na stronie 56 cennika.



Rozwiązanie MULTI 1:X

System pracy MULTI umożliwia podłączenie do jednego agregatu HIRO do 5 jednostek wewnętrznych. Jednostki są sterowane indywidualnie, każda niezależnie za pomocą pilota bezprzewodowego lub sterownika przewodowego. System ten może jednocześnie grzać lub chłodzić. Dzięki zastosowaniu agregatów HIRO serii X, z wbudowanym pakietem pracy całorocznej, urządzenia mogą skutecznie grzać nawet w temp. do -20°C na zewnątrz. Dobór i dostępne możliwości konfiguracji do wglądu w tabelach konfiguracyjnych systemów MULTI.

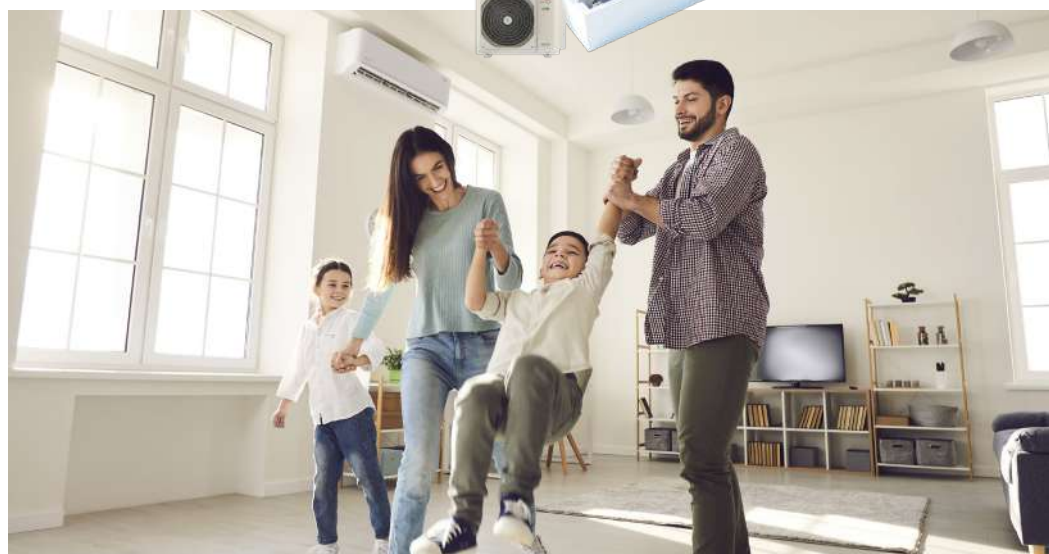
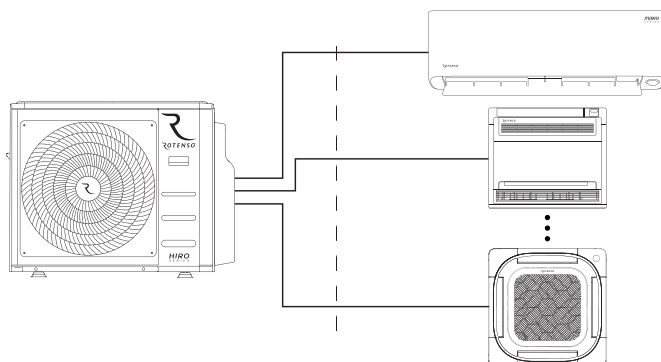

Nazwa	Jedn. wewn	Jedn. zewn	Wydajność chl. (kW)	1:1 SINGLE	1:2 DUAL	1:X MULTI	0:1 SOLO
Mirai	M35Xi	-	3,5	●		●	
Versu Mirror	VM26Xi	-	2,6	●		●	
	VM35Xi	-	3,5	●		●	
Versu Silver	VS26Wi	-	2,6	●		●	
	VS26Xi	-	2,6	●		●	
	VS35Wi	-	3,5	●		●	
	VS35Xi	-	3,5	●		●	
Versu Gold	VG26Wi	-	2,6	●		●	
	VG26Xi	-	2,6	●		●	
	VG35Wi	-	3,5	●		●	
	VG35Xi	-	3,5	●		●	
Revio	RO26Xi	-	2,7	●		●	
	RO35Xi	-	3,5	●		●	
	RO50Xi	-	5,3	●		●	
	RO70Xi	-	7,3	●		●	
Imoto	I21Xi	-	2,1			●	
	I26Wm	-	2,7			●	
	I26Xi	-	2,7	●		●	
	I35Xi	-	3,5	●		●	
	I50Wm	-	5,3			●	
	I50Xi	-	5,3	●		●	
	I70Wm	-	7,3			●	
	I70Xi	-	7,3	●		●	
Klimatyzatory kasetonowe							
Tenji	T21Wm	-	2,1			●	
	T21Xi	-	2,1			●	
	T26Wm	-	2,6			●	
	T26Xi	-	2,6			●	
	T35Wm	-	3,5			●	
	T35Xi	-	3,5	●		●	
	T50Xi	-	5,3	●		●	
	T70Xi	-	7,0	●	●	●	
Klimatyzatory przypodłogowo-podsufitowe							
Jato	J50Xi	-	5,3	●	●	●	
	J70Xi	-	7,0	●	●	●	
Klimatyzatory kanałowe							
Nevo	N21Xi	-	2,1			●	
	N26Xi	-	2,6			●	
	N35Xi	-	3,5	●	●	●	
	N50Xi	-	5,3	●	●	●	
	N70Xi	-	7,0	●	●	●	



Rozwiązanie SOLO 0:1

Klimatyzacja za pomocą jednego urządzenia jest odpowiedzią na potrzebę chwili. Jest idealnym rozwiązaniem, gdy nie możesz czekać na firmę instalacyjną, a także ratunkiem, gdy wspólnota mieszkaniowa lub zarząd budynku nie wyrażają zgody na montaż agregatu zewnętrznego na elewacji.

Rozwiązanie zapewni Ci natychmiastowy komfort w upalne dni, a klimatyzator będziesz mógł zabrać ze sobą wszędzie.





Nazwa	Jedn. wewn	Jedn. zewn	Wydajność chl. (kW)	1:1 SINGLE	1:2 DUAL	1:X MULTI	0:1 SOLO
Klimatyzatory chłodzące							
Orta	O26X	-	2,6				●
Giru	G26X	-	2,6				●
	G35X	-	3,5				●
Klimatyzatory chłodząco-grzejące							
Zico	Z35X	-	3,5				●

Mirai

Ścienne, seria X



Klasa energetyczna grzania



SEER 9,0
SCOP 5,3



Grzanie przy -30°C⁽¹⁾



Funkcja SMART Eye



Funkcja ogrzewania SMART 8°C i 12°C



Wbudowany pakiet zimowy



Super Jonizator iAIR



Tryb ECO eMOTO



WiFi w zestawie



Czujnik pomiaru wilgotności

Model	Wydajność chłodnicza / grzewcza (W)	Klasa sezonowej wydajności energetycznej chłodzenie / grzanie	Jednostka wewn. / Jednostka zewn.	Cena katalogowa jednostki netto (PLN)	Cena katalogowa kompletu netto (PLN)
Mirai 3,5 kW	3,5 / 4,2	A+++ / A+++	M35Xi M35Xo	1 999 4 400	6 399

W zestawie jednostka wewnętrzna + jednostka zewnętrzna + pilot bezprzewodowy + moduł WiFi
1. Wydajność urządzenia w trybie grzania zależna od rodzaju zastosowanego systemu (Single/Multi)



Versu Mirror

Ścienne, seria X



Klasa energetyczna grzania⁽⁶⁾



SEER 8,6
SCOP 4,6⁽⁶⁾



Grzanie przy -22°C⁽¹⁾



Czujnik zmiernych



Nawiew 4D eMOTO



Luksusowy panel frontowy



Super Jonizator iAIR



WiFi w zestawie



Wbudowany pakiet zimowy



Tryb ECO eMOTO⁽²⁾

Model	Wydajność chłodnicza / grzewcza (W)	Klasa sezonowej wydajności energetycznej chłodzenie / grzanie	Jednostka wewn. / Jednostka zewn.	Cena katalogowa jednostki netto (PLN)	Cena katalogowa kompletu netto (PLN)
Versu Mirror 2,6 kW	2,6 / 2,9	A+++ / A++	VM26Xi VO26Xo	1 499 2 950	4 449
Versu Mirror 3,5 kW	3,5 / 3,8	A+++ / A++	VM35Xi VO35Xo	1 599 3 000	4 599
Versu Mirror 5,3 kW⁽³⁾	5,3 / 5,6	A++ / A+	V50Vi V50Vo	1 550 4 199	5 749

Zdjęcia produktów mogą nieznacznie różnić się od rzeczywistych. Dokładamy wszelkich możliwych starań, aby fotografie wiernie oddawały kolorystykę urządzeń, jednak ze względu na różnice w indywidualnych ustawieniach monitora kolory te mogą się różnić od rzeczywistych.

W zestawie jednostka wewnętrzna + jednostka zewnętrzna + pilot bezprzewodowy + moduł WiFi

- Model z czynnikiem R410A
- Funkcja dostępna wyłącznie spod poziomu aplikacji
- Wydajność urządzenia w trybie grzania zależna od rodzaju zastosowanego systemu (Single/Multi)
- Parametr zależny od mocy urządzenia



1:2 DUAL

1:X MULTI

1:1 SINGLE

Versu Silver

Ścienne



Klasa energetyczna grzania



SEER 6,7
SCOP 4,0



Grzanie przy -20°C



Czujnik zmierzchu



Nawiew 4D eMOTO



Luksusowy panel frontowy



Super Jonizator iAIR



Opcja WiFi⁽¹⁾

Model	Wydajność chłodnicza / grzewcza (W)	Klasa sezonowej wydajności energetycznej chłodzenie / grzanie	Jednostka wewn. / Jednostka zewn.	Cena katalogowa jednostki netto (PLN)	Cena katalogowa kompletu netto (PLN)
Versu Silver 2,6 kW	2,6 / 2,9	A++ / A+	VS26Wi / VS26Wo	1 199 / 2 300	3 499

Zdjęcia produktów mogą nieznacznie różnić się od rzeczywistych. Dokładamy wszelkich możliwych starań, aby fotografie wiernie oddawały kolorystykę urządzeń, jednak ze względu na różnice w indywidualnych ustawieniach monitora kolory te mogą się różnić od rzeczywistych.

W zestawie jednostka wewnętrzna + jednostka zewnętrzna + pilot bezprzewodowy
1. Wymagane użycie opcjonalnego modemu WIFI



Versu Silver

Ścienne, seria X



Klasa energetyczna grzania



SEER 8,6
SCOP 4,6⁽¹⁾



Grzanie przy -22°C⁽²⁾



Czujnik zmierzchu



Nawiew 4D eMOTO



Luksusowy panel frontowy



Super Jonizator iAIR



WiFi w zestawie



Wbudowany pakiet zimowy



Tryb ECO eMOTO⁽³⁾

Model	Wydajność chłodnicza / grzewcza (W)	Klasa sezonowej wydajności energetycznej chłodzenie / grzanie	Jednostka wewn. / Jednostka zewn.	Cena katalogowa jednostki netto (PLN)	Cena katalogowa kompletu netto (PLN)
Versu Silver 2,6 kW	2,6 / 2,9	A+++ / A++	VS26Xi / VO26Xo	1 499 / 2 950	4 449
Versu Silver 3,5 kW	3,5 / 3,8	A+++ / A++	VS35Xi / VO35Xo	1 599 / 3 000	4 599

Zdjęcia produktów mogą nieznacznie różnić się od rzeczywistych. Dokładamy wszelkich możliwych starań, aby fotografie wiernie oddawały kolorystykę urządzeń, jednak ze względu na różnice w indywidualnych ustawieniach monitora kolory te mogą się różnić od rzeczywistych.

W zestawie jednostka wewnętrzna + jednostka zewnętrzna + pilot bezprzewodowy + moduł WiFi
1. Parametr zależny od mocy urządzenia
2. Wydajność urządzenia w trybie grzania zależna od rodzaju zastosowanego systemu (Single/Multi)
3. Funkcja dostępna wyłącznie z poziomu aplikacji



1:2 DUAL

1:X MULTI

1:1 SINGLE

Versu Gold Ścienne



Klasa energetyczna grzania



SEER 6,7
SCOP 4,0



Grzanie przy -20°C



Czujnik zmierzchu



Nawiew 4D eMOTO



Luksusowy panel frontowy



Super Jonizator iAIR



Opcja WiFi⁽¹⁾

Model	Wydajność chłodnicza / grzewcza (W)	Klasa sezonowej wydajności energetycznej chłodzenie / grzanie	Jednostka wewn. / Jednostka zewn.	Cena katalogowa jednostki netto (PLN)	Cena katalogowa kompletu netto (PLN)
Versu Gold 2,6 kW	2,6 / 2,9	A++ / A+	VG26Wi / VG26Wo	1 199 / 2 300	3 499

Zdjęcia produktów mogą nieznacznie różnić się od rzeczywistych. Dokładamy wszelkich możliwych starań, aby fotografie wiernie oddawały kolorystykę urządzeń, jednak ze względu na różnice w indywidualnych ustawieniach monitora kolory te mogą się różnić od rzeczywistych.

W zestawie jednostka wewnętrzna + jednostka zewnętrzna + pilot bezprzewodowy

1. Wymagane użycie opcjonalnego modemu WiFi



Versu Gold Ścienne, seria X



Klasa energetyczna grzania



SEER 8,6
SCOP 4,6⁽¹⁾



Grzanie przy -22°C⁽²⁾



Czujnik zmierzchu



Nawiew 4D eMOTO



Luksusowy panel frontowy



Super Jonizator iAIR



WiFi w zestawie



Wbudowany pakiet zimowy



Tryb ECO eMOTO⁽³⁾

Model	Wydajność chłodnicza / grzewcza (W)	Klasa sezonowej wydajności energetycznej chłodzenie / grzanie	Jednostka wewn. / Jednostka zewn.	Cena katalogowa jednostki netto (PLN)	Cena katalogowa kompletu netto (PLN)
Versu Gold 2,6 kW	2,6 / 2,9	A+++ / A++	VG26Xi / VO26Xo	1 499 / 2 950	4 449
Versu Gold 3,5 kW	3,5 / 3,8	A+++ / A++	VG35Xi / VO35Xo	1 599 / 3 000	4 599

Zdjęcia produktów mogą nieznacznie różnić się od rzeczywistych. Dokładamy wszelkich możliwych starań, aby fotografie wiernie oddawały kolorystykę urządzeń, jednak ze względu na różnice w indywidualnych ustawieniach monitora kolory te mogą się różnić od rzeczywistych.

W zestawie jednostka wewnętrzna + jednostka zewnętrzna + pilot bezprzewodowy + moduł WiFi

1. Parametr zależny od mocy urządzenia
2. Wydajność urządzenia w trybie grzania zależna od rodzaju zastosowanego systemu (Single/Multi)
3. Funkcja dostępna wyłącznie z poziomu aplikacji



1:2 DUAL

1:X MULTI

1:1 SINGLE

Revio

Ścienne, seria X



2,7 - 7,3 kW



DEFO



Klasa energetyczna grzania⁽¹⁾



SEER 8,6
SCOP 4,6⁽¹⁾



Grzanie przy -25°C⁽²⁾



ECO Eye



Nawiew 4D eMOTO



REVIOlucyjnie łatwa konserwacja i montaż



Super Jonizator iAIR



WiFi w zestawie



Wbudowany pakiet zimowy



Czujnik pomiaru wilgotności

Model	Wydajność chłodnicza / grzewcza (W)	Klasa sezonowej wydajności energetycznej chłodzenie / grzanie	Jednostka wewn. / Jednostka zewn.	Cena katalogowa jednostki netto (PLN)	Cena katalogowa kompletu netto (PLN)
Revio 2,7 kW	2,7 / 3,1	A+++ / A++	RO26Xi / RO26Xo	1 249 / 2 500	3 749
Revio 3,5 kW	3,5 / 4,3	A+++ / A++	RO35Xi / RO35Xo	1 299 / 2 550	3 849
Revio 5,3 kW	5,3 / 5,6	A+++ / A+	RO50Xi / RO50Xo	1 949 / 3 950	5 899
Revio 7,3 kW	7,3 / 7,6	A+++ / A+	RO70Xi / RO70Xo	2 449 / 4 850	7 299

W zestawie jednostka wewnętrzna + jednostka zewnętrzna + pilot bezprzewodowy + moduł WiFi

1. Parametr zależny od mocy urządzenia

2. Wydajność urządzenia w trybie grzania zależna od rodzaju zastosowanego systemu (Single/Multi)

5 LAT
GWARANCJA

ATEST
PZH



1:2 DUAL

1:X MULTI

1:1 SINGLE

Teta

Ścienne, seria X

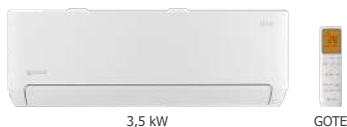

1:1
SINGLE



Klasa energetyczna grzania



SEER 6,1
SCOP 4,0



Grzanie przy -25°C



Nawiew 4D eMOTO



Matowa obudowa



Super Ionizator Bipolarny iAIR



11 etapów oczyszczania powietrza



LED UV



WiFi w zestawie



Tryb Windless eMOTO

Model	Wydajność chłodnicza / grzewcza (W)	Klasa sezonowej wydajności energetycznej chłodzenie / grzanie	Jednostka wewn. / Jednostka zewn.	Cena katalogowa jednostki netto (PLN)	Cena katalogowa kompletu netto (PLN)
Teta 3,5 kW	3,5 / 3,8	A++ / A+	TA35Xi TA35Xo	1 052 2 497	3 549
Teta 5,3 kW	5,3 / 5,6	A++ / A+	TA50Xi TA50Xo	1 549 3 600	5 149

W zestawie jednostka wewnętrzna + jednostka zewnętrzna + pilot bezprzewodowy + moduł WiFi

5 LAT

ATEST PZH

Kuka

Ścienne



1:1
SINGLE



Klasa energetyczna grzania



SEER 6,8
SCOP 4,0 (1)



Grzanie przy -20°C



Filtr Cold Nano iAIR



Nawiew 4D eMOTO



Funkcja ogrzewania SMART 8°C



Antykorozyjne poszlacane lamie



Opcja WiFi⁽²⁾



Wbudowany pakiet zimowy



Szybszy o 50% przegląd i serwis

Model	Wydajność chłodnicza / grzewcza (W)	Klasa sezonowej wydajności energetycznej chłodzenie / grzanie	Jednostka wewn. / Jednostka zewn.	Cena katalogowa jednostki netto (PLN)	Cena katalogowa kompletu netto (PLN)
Kuka 2,6 kW	2,6 / 2,9	A++ / A+	K26Wi K26Wo	749 1 900	2 649
Kuka 5,3 kW	5,3 / 5,6	A++ / A+	K50Wi K50Wo	1 149 3 000	4 149

W zestawie jednostka wewnętrzna + jednostka zewnętrzna + pilot bezprzewodowy

1. Parametr zależny od mocy urządzenia

2. Wymagane użycie opcjonalnego modemu WiFi

5 LAT

ATEST PZH

1:2 DUAL

1:X MULTI

1:1 SINGLE

NOWOŚĆ

Elis Silver

Ścienne, seria X



3,4 kW



GOTE



Klasa energetyczna grzania



SEER 6,1
SCOP 4,0
(1)



Grzanie przy -20°C



Nawiew 4D eMOTO



Luksusowy panel frontowy



Antykorozyjne poszlacane lamele



WiFi w zestawie



7 filtrów



9 etapów oczyszczania powietrza

Model	Wydajność chłodnicza / grzewcza (W)	Klasa sezonowej wydajności energetycznej chłodzenie / grzanie	Jednostka wewn. / Jednostka zewn.	Cena katalogowa jednostki netto (PLN)	Cena katalogowa kompletu netto (PLN)
Elis Silver 3,4 kW	3,4 / 3,4	A++ / A+	ES35Xi ES35Xo	799 1 900	2 699

W zestawie jednostka wewnętrzna + jednostka zewnętrzna + pilot bezprzewodowy + modem WiFi
1. Parametr zależy od mocy urządzenia

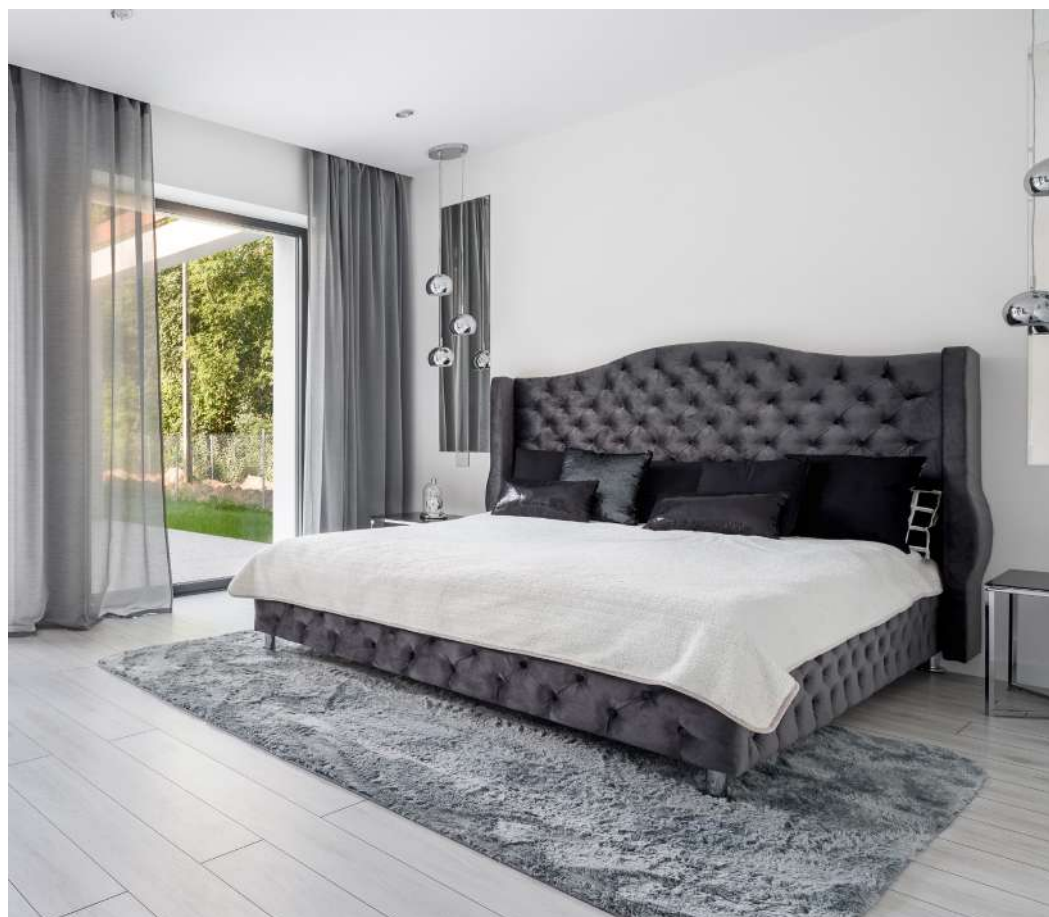

1:2 DUAL

1:X MULTI

1:1 SINGLE

Elis Ścienne



1:1
SINGLE



Klasa energetyczna grzania



SEER 6,6
SCOP 4,0



Grzanie przy -20°C



Luksusowy panel frontowy



Antykorozyjne poszlacane lamele



Opcja WiFi⁽¹⁾

Model	Wydajność chłodnicza / grzewcza (W)	Klasa sezonowej wydajności energetycznej chłodzenie / grzanie	Jednostka wewn. / Jednostka zewn.	Cena katalogowa jednostki netto (PLN)	Cena katalogowa kompletu netto (PLN)
Elis 2,6 kW	2,6 / 2,8	A++ / A+	E26Wi E26Wo	667 1 604	2 271

W zestawie jednostka wewnętrzna + jednostka zewnętrzna + pilot bezprzewodowy

1. Wymagane użycie opcjonalnego modemu WiFi

5LAT
GARANCJA

ATEST
PZH

Elis Ścienne, seria X



1:1
SINGLE



Klasa energetyczna grzania



SEER 6,6
SCOP 4,0⁽¹⁾



Grzanie przy -20°C



Nawiew 4D eMOTO



Luksusowy panel frontowy



Antykorozyjne poszlacane lamele



WiFi w zestawie



7 filtrów



9 etapów oczyszczania powietrza

Model	Wydajność chłodnicza / grzewcza (W)	Klasa sezonowej wydajności energetycznej chłodzenie / grzanie	Jednostka wewn. / Jednostka zewn.	Cena katalogowa jednostki netto (PLN)	Cena katalogowa kompletu netto (PLN)
Elis 2,6 kW	2,6 / 2,8	A++ / A+	E26Xi E26Xo	764 1 835	2 599
Elis 3,3 kW	3,3 / 3,4	A++ / A+	E35Xi E35Xo	799 1 900	2 699
Elis 5,1 kW	5,1 / 5,2	A++ / A+	E50Xi E50Xo	1 192 3 007	4 199

W zestawie jednostka wewnętrzna + jednostka zewnętrzna + pilot bezprzewodowy + modem WiFi

1. Parametr zależny od mocy urządzenia

5LAT
GARANCJA

ATEST
PZH

1:2 DUAL

1:X MULTI

1:1 SINGLE

Imoto Ścienne



Klasa energetyczna grzania



SEER 6,4
SCOP 4,0



Grzanie przy -15°C



Filtr antybakteryjny HEPA iAIR



Nawiew 4D eMOTO



Funkcja ogrzewania SMART 8°C



Antykorozyjne pozłacane lamele



Opcja WiFi⁽¹⁾



Wbudowany pakiet zimowy

Model	Wydajność chłodnicza / grzewcza (W)	Klasa sezonowej wydajności energetycznej chłodzenie / grzanie	Jednostka wewn. / Jednostka zewn.	Cena katalogowa jednostki netto (PLN)	Cena katalogowa kompletu netto (PLN)
Imoto 7,3 kW	7,3 / 7,6	A++ / A+	I70Wi I70Wo	1 499 3 400	4 899

W zestawie jednostka wewnętrzna + jednostka zewnętrzna + pilot bezprzewodowy

1. Wymagane użycie opcjonalnego modemu WIFI



Imoto Ścienne, seria X



Klasa energetyczna grzania⁽¹⁾



SEER 9,3
SCOP 4,6⁽¹⁾



Grzanie przy -22°C⁽²⁾



3 filtry



Nawiew 4D eMOTO



Funkcja ogrzewania SMART 8°C



Antykorozyjne pozłacane lamele



WiFi w zestawie



Wbudowany pakiet zimowy



Super Jonizator iAIR

Model	Wydajność chłodnicza / grzewcza (W)	Klasa sezonowej wydajności energetycznej chłodzenie / grzanie	Jednostka wewn. / Jednostka zewn.	Cena katalogowa jednostki netto (PLN)	Cena katalogowa kompletu netto (PLN)
Imoto 2,6 kW	2,6 / 2,9	A+++ / A++	I26Xi I26Xo	999 2 150	3 149
Imoto 3,5 kW	3,5 / 3,8	A+++ / A++	I35Xi I35Xo	1 049 2 290	3 339
Imoto 5,3 kW	5,3 / 5,6	A++ / A+	I50Xi I50Xo	1 449 3 500	4 949
Imoto 7,3 kW	7,3 / 7,5	A++ / A+	I70Xi I70Xo	1 799 4 200	5 999

W zestawie jednostka wewnętrzna + jednostka zewnętrzna + pilot bezprzewodowy + modem WIFI

1. Parametr zależny od mocy urządzenia

2. Wydajność urządzenia w trybie grzania zależna od rodzaju zastosowanego systemu (Single/Multi)



1:2 DUAL

1:X MULTI

1:1 SINGLE

Ukura Ścienne



1:1
SINGLE



Klasa energetyczna grzania



SEER 6,1
SCOP 4,0



Grzanie przy -15°C



Filtr Cold Nano



1W tryb czuwania



Funkcja ogrzewania SMART 8°C



Antykorozyjne pozłacane lamele



Opcja WiFi⁽¹⁾

Model	Wydajność chłodnicza / grzewcza (W)	Klasa sezonowej wydajności energetycznej chłodzenie / grzanie	Jednostka wewn. / Jednostka zewn.	Cena katalogowa jednostki netto (PLN)	Cena katalogowa kompletu netto (PLN)
Ukura 7,0 kW	7,0 / 7,3	A++ / A+	U70Wi U70Wo	1 240 3 109	4 349

W zestawie jednostka wewnętrzna + jednostka zewnętrzna + pilot bezprzewodowy
1. Wymagane użycie opcjonalnego modemu WIFI

5 LAT
GWARANCJA

ATEST
PZH

Ukura Ścienne, seria X

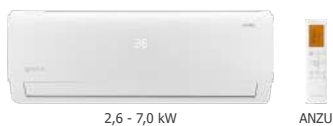

1:1
SINGLE



Klasa energetyczna grzania



SEER 7,4
SCOP 4,0⁽¹⁾



Grzanie przy -20°C



3 filtry



Nawiew 4D eMOTO



Funkcja ogrzewania SMART 8°C



Antykorozyjne pozłacane lamele



WiFi w zestawie



Super Jonizator iAIR

Model	Wydajność chłodnicza / grzewcza (W)	Klasa sezonowej wydajności energetycznej chłodzenie / grzanie	Jednostka wewn. / Jednostka zewn.	Cena katalogowa jednostki netto (PLN)	Cena katalogowa kompletu netto (PLN)
Ukura 2,6 kW	2,6 / 2,9	A++ / A+	U26Xi U26Xo	730 1 799	2 529
Ukura 3,5 kW	3,5 / 3,8	A++ / A+	U35Xi U35Xo	783 1 846	2 629
Ukura 5,3 kW	5,3 / 5,6	A++ / A+	U50Xi U50Xo	1 159 2 890	4 049
Ukura 7,0 kW	7,0 / 7,3	A++ / A+	U70Xi U70Xo	1 786 3 463	5 249

W zestawie jednostka wewnętrzna + jednostka zewnętrzna + pilot bezprzewodowy + modem WIFI
1. Parametr zależny od mocy urządzenia

5 LAT
GWARANCJA

ATEST
PZH

1:2 DUAL

1:X MULTI

1:1 SINGLE

Roni

Ścienne, seria X R14⁽¹⁾



2,6 kW



DAGA



Klasa energetyczna grzania



SEER 6,6
SCOP 4,0



Grzanie przy -20°C



7 filtrów



8 etapów oczyszczania powietrza



Nawiew 4D eMOTO



WiFi w zestawie



Antykorozyjne pozłacane lamele

Model	Wydajność chłodnicza / grzewcza (W)	Klasa sezonowej wydajności energetycznej chłodzenie / grzanie	Jednostka wewn. / Jednostka zewn.	Cena katalogowa jednostki netto (PLN)	Cena katalogowa kompletu netto (PLN)
Roni 2,6 kW	2,6 / 2,7	A++ / A+	R26Xi R26Xo	649 1 550	2 199

W zestawie jednostka wewnętrzna + jednostka zewnętrzna + pilot bezprzewodowy
1. Roni R14 do wyczerpania stanów magazynowych



Roni

Ścienne, seria X R15



2,6 - 6,8 kW



GOTE



Klasa energetyczna grzania



SEER 6,3
SCOP 4,0⁽¹⁾



Grzanie przy -20°C



7 filtrów



8 etapów oczyszczania powietrza



Nawiew 4D eMOTO



WiFi w zestawie



Antykorozyjne pozłacane lamele

Model	Wydajność chłodnicza / grzewcza (W)	Klasa sezonowej wydajności energetycznej chłodzenie / grzanie	Jednostka wewn. / Jednostka zewn.	Cena katalogowa jednostki netto (PLN)	Cena katalogowa kompletu netto (PLN)
Roni 2,6 kW	2,6 / 2,6	A++ / A+	R26Xi R26Xo	649 1 550	2 199
Roni 3,3 kW	3,4 / 3,4	A++ / A+	R35Xi R35Xo	695 1 604	2 299
Roni 5,1 kW	5,1 / 5,1	A++ / A+	R50Xi R50Xo	1 134 2 565	3 699
Roni 6,8 kW	6,8 / 6,9	A++ / A+	R70Xi R70Xo	1 405 3 394	4 799

W zestawie jednostka wewnętrzna + jednostka zewnętrzna + pilot bezprzewodowy + modem WIFI
1. Parametr zależy od mocy urządzenia



1:2 DUAL

1:X MULTI

1:1 SINGLE

Orta

Jednostka przenośna, seria X
chłodząca



2,6 kW



PAKO



Klasa energetyczna chłodzenia



EER 2,6



Super cicha praca, tylko 43dB



Filtr elektrostatyczny HD iAIR



Antykorozyjne pozłacane lamele



Opcja dodatkowych filtrów



Programator czasowy



Automatyczne odparowanie



WiFi w zestawie



Super Jonizator iAIR

Model	Wydajność chłodnicza / grzewcza (W)	Współczynnik efektywności energetycznej chłodzenie / grzanie	Jednostka wewn.	Cena katalogowa jednostki netto (PLN)
Orta 2,6 kW	2,6 / -	A / -	O26X	2 099

W zestawie jednostka przenośna + pilot bezprzewodowy + modem WiFi + akcesoria montażowe



Zico

Jednostka przenośna, seria X
chłodząco-grzewczą



3,5 kW



PAKO



Klasa energetyczna grzania



EER 2,6



Filtr elektrostatyczny HD iAIR



Antykorozyjne pozłacane lamele



Opcja dodatkowych filtrów



Programator czasowy



Automatyczne odparowanie



Automatyczna żaluzja



WiFi w zestawie



Super Jonizator iAIR

Model	Wydajność chłodnicza / grzewcza (W)	Współczynnik efektywności energetycznej chłodzenie / grzanie	Jednostka wewn.	Cena katalogowa jednostki netto (PLN)
Zico 3,5 kW	3,5 / 2,9	A / A+	Z35X	1 999

W zestawie jednostka przenośna + pilot bezprzewodowy + modem WiFi + akcesoria montażowe



Giru

Jednostka przenośna,
chłodząca



2,7 kW



MAZE



Klasa energetyczna chłodzenia



EER 2,8⁽¹⁾



Filtr elektrostatyczny HD iAIR



Antykorozyjne pozłacane lamele



Opcja dodatkowych filtrów



Programator czasowy



Automatyczne odprowadzenie



Automatyczna żaluzja

Model	Wydajność chłodnicza / grzewcza (W)	Współczynnik efektywności energetycznej chłodzenie / grzanie	Jednostka wewn.	Cena katalogowa jednostki netto (PLN)
Giru 2,7 kW	2,7 / -	A / -	G26W	1 649

W zestawie jednostka przenośna + pilot bezprzewodowy + akcesoria montażowe
1. Parametr zależny od mocy urządzenia



Giru

Jednostka przenośna, seria X
chłodząca



2,7 - 3,5 kW



PAKO



Klasa energetyczna chłodzenia



EER 2,6⁽¹⁾



Filtr elektrostatyczny HD iAIR



Antykorozyjne pozłacane lamele



Opcja dodatkowych filtrów



Programator czasowy



Automatyczne odprowadzenie



Automatyczna żaluzja



WiFi w zestawie



Super Jonizator iAIR

Model	Wydajność chłodnicza / grzewcza (W)	Współczynnik efektywności energetycznej chłodzenie / grzanie	Jednostka wewn.	Cena katalogowa jednostki netto (PLN)
Giru 2,7 kW	2,7 / -	A / -	G26X	1 649
Giru 3,5 kW	3,5 / -	A / -	G35X	1 849

W zestawie jednostka przenośna + pilot bezprzewodowy + modem WIFI + akcesoria montażowe
1. Parametr zależny od mocy urządzenia



Aero

Oczyszczacz powietrza



A60W



Filtr biologiczny Zeolite iAIR



Filtr nanokrystaliczny nanoCrystal iAIR



Filtr Cold Nano iAIR



Filtr z aktywnym węglem iAIR



Super Jonizator iAIR



Filtr antybakteryjny EPA iAIR



Funkcja SMART WIFI



Wskaźnik jakości powietrza



Wyświetlacz LCD poziomu stężenia cząstek PM2.5

Model	Rekomendowana wielkość pomieszczenia (m ²)	Wskaźnik emisji czystego powietrza - CADR (m ³ /h)	Cena katalogowa jednostki netto (PLN)
A60W	10 - 120	600	1 749

W zestawie oczyszczacz powietrza Aero + zestaw filtrów

2 LATA
GWARANCJA

Qube

Oczyszczacz powietrza



Q35W



REVO



Funkcja nawilżacza powietrza



Filtr nanokrystaliczny nanoCrystal iAIR



Filtr wodny H2O piuR iAIR



Super Jonizator iAIR



Filtr antybakteryjny EPA iAIR



Lampa UV



Funkcja SMART WIFI



Wskaźnik jakości powietrza



Wyświetlacz LCD poziomu stężenia cząstek PM2.5

Model	Rekomendowana wielkość pomieszczenia (m ²)	Wskaźnik emisji czystego powietrza - CADR (m ³ /h)	Cena katalogowa jednostki netto (PLN)
Q35W	10 - 85	420	1 649

W zestawie oczyszczacz powietrza Qube + zestaw filtrów + pilot

2 LATA
GWARANCJA

Ione

Oczyszczacz powietrza



I31W



Funkcja nawilżacza powietrza



Filtr wodny H2O plus iAIR



Filtr Cold Nano iAIR



Super Jonizator iAIR



Filtr antybakteryjny EPA iAIR



Tryb super cichy eMOTO



Szeroki kąt nawiewu eMOTO



Funkcja SMART WiFi



Wyświetlacz LCD poziomu stężenia cząstek PM2.5

Model	Rekomendowana wielkość pomieszczenia (m ²)	Wskaźnik emisji czystego powietrza - CADR (m ³ /h)	Cena katalogowa jednostki netto (PLN)
I31W	10 - 70	310	1 049

W zestawie oczyszczacz powietrza Ione + zestaw filtrów



Piura

Oczyszczacz powietrza



P22V



REVO



Filtr z akt. węglem oraz powłoką z jonów srebra iAIR



Super Jonizator iAIR



Filtr antybakteryjny EPA iAIR



Lampa UV



Filtr elektrostatyczny HD iAIR



Tryb super cichy eMOTO



Szeroki kąt nawiewu eMOTO



Wskaźnik jakości powietrza



Programator czasowy

Model	Rekomendowana wielkość pomieszczenia (m ²)	Wskaźnik emisji czystego powietrza - CADR (m ³ /h)	Cena katalogowa jednostki netto (PLN)
P22V	10 - 60	220	749

W zestawie oczyszczacz powietrza Piura + zestaw filtrów + pilot



Wint

Oczyszczacz powietrza



W24W

REVO



Filtr Cold Nano iAIR



Filtr z aktywnym węglem iAIR



Super Jonizator iAIR



Filtr antybakteryjny EPA iAIR



Lampa UV



Tryb super cichy eMOTO



Szeroki kąt nawiewu eMOTO



Wskaźnik jakości powietrza



Wyświetlacz LCD poziomu stężenia cząstek PM2.5

Model	Rekomendowana wielkość pomieszczenia (m ²)	Wskaźnik emisji czystego powietrza - CADR (m ³ /h)	Cena katalogowa jednostki netto (PLN)
W24W	10 - 50	240	549

W zestawie oczyszczacz powietrza Wint + zestaw filtrów + pilot

2 LATA
GWARANCJA

Cleo

Oczyszczacz powietrza



C15W



Filtr Cold Nano iAIR



Filtr z aktywnym węglem iAIR



Super Jonizator iAIR



Filtr antybakteryjny EPA iAIR



Filtr elektrostatyczny HD iAIR



Tryb super cichy eMOTO



Programator czasowy



Funkcja snu

Model	Rekomendowana wielkość pomieszczenia (m ²)	Wskaźnik emisji czystego powietrza - CADR (m ³ /h)	Cena katalogowa jednostki netto (PLN)
C15W	4 - 22	218	349

W zestawie oczyszczacz powietrza Cleo + filtr kompozytowy

2 LATA
GWARANCJA

Dorai

Osuszacze powietrza, seria X



D16X - D20X



D30X



Wydajność osuszania do 30L/24h



Pojemność zbiornika do 4,7L



Filtr elektrostatyczny HD iAIR



Antykorozyjne pozłacane lamelki



Opcja dodatkowych filtrów



Programator czasowy



WiFi w zestawie⁽¹⁾



Super Jonizator iAIR⁽¹⁾

Model	Rekomendowana wielkość pomieszczenia (m ²)	Wydajność osuszania (30°C/80% RH) / (27°C/60% RH) (l/24h)	Pojemność zbiornika (l)	Cena katalogowa jednostki netto (PLN)
D16X	29 - 44	16 / 9	3,0	769
D20X	37 - 52	20 / 10	3,0	799
D30X	58 - 73	30 / 16	4,7	949

1. Funkcja dostępna w modelu D16X i D20X

2 LATA
GWARANCJA



Tenji

Kasetonowe



8,8 - 15,5 kW



MAZE



Klasa energetyczna grzania (1)



SEER 6,5
SCOP 4,0 (1)



Filtr elektrostatyczny HD IAIR



Funkcja ogrzewania SMART 8°C



Antykorozyjne połączone lamele



Opcja doprowadzenia świeżego powietrza



Nawiew powietrza 4-stronny



Wbudowana poniska skroplin



Grzanie przy -15°C



Opcja dodatkowych filtrów

Model	Wydajność chłodnicza / grzewcza (W)	Klasa sezonowej wydajności energetycznej chłodzenie / grzanie	Jednostka wewn. / Jednostka zewn. / Panel	Cena katalogowa jednostki netto (PLN)	Cena katalogowa kompletu netto (PLN)
Tenji 8,8 kW	8,8 / 9,7	A++ / A	T90Wi T90Wo TSCW2p	1 999 5 950 250	8 199
Tenji 10,5 kW	10,5 / 11,1	A++ / A+	T100Wi T100Wo TSCW2p	3 749 8 700 250	12 699
Tenji 15,5 kW	15,5 / 18,2	A++ / A+	T160Wi T160Wo TSCW2p	3 849 10 100 250	14 199

W zestawie jednostka wewnętrzna + jednostka zewnętrzna + pilot bezprzewodowy + panel maskujący
1. Parametr zależny od mocy urządzenia



1:2 DUAL

1:X MULTI

1:1 SINGLE



Tenji

Kasetonowe, seria X



ANZU



3,5 - 5,3 kW



7,0 - 15,5 kW



SETU



Klasa energetyczna grzania



SEER 6,6
SCOP 4,1⁽¹⁾



Filtr elektrostyczny HD IAIR



Funkcja ogrzewania SMART 8°C



Antykorozyjne połączone lamele



Opcja doprowadzenia świeżego powietrza⁽²⁾



Nawiew powietrza 4-stronny⁽³⁾



Wbudowana pompka skroplin



Grzanie przy -20°C



Opcja dodatkowych filtrów



Indywidualne sterowanie żaluzjami⁽²⁾



Nawiew powietrza 360°⁽²⁾



Styły pilot bezprzewodowy



Wbudowany pakiet zimowy



WiFi w zestawie⁽²⁾



Wbudowany wyświetlacz LCD⁽²⁾



Czujnik pomiaru wilgotności⁽²⁾

Model	Wydajność chłodnicza / grzewcza (W)	Klasa sezonowej wydajności energetycznej chłodzenie / grzanie	Jednostka wewn. / Jednostka zewn. / Panel	Cena katalogowa jednostki netto (PLN)	Cena katalogowa kompletu netto (PLN)
Tenji 3,5 kW	3,5 / 4,4	A++ / A+	T35Xi U035Xo TCCX2p	1 849 3 800 250	5 899
Tenji 5,3 kW	5,3 / 5,6	A++ / A+	T50Xi U050Xo TCCX2p	2 049 4 400 250	6 699
Tenji 7,0 kW	7,0 / 7,6	A++ / A+	T70Xi U070Xo TSCX2p	2 449 5 400 550	8 399
Tenji 8,8 kW	8,8 / 9,4	A++ / A+	T90Xi U090Xo TSCX2p	2 649 6 650 550	9 849
Tenji 10,5 kW	10,5 / 11,1	A++ / A+	T100Xi U0100Xo TSCX2p	3 749 8 700 550	12 999
Tenji 12,1 kW	12,1 / 13,5	A++ / A+	T120Xi U0120Xo TSCX2p	3 649 9 800 550	13 999
Tenji 14,0 kW	14,0 / 16,1	A++ / A+	T140Xi U0140Xo TSCX2p	4 449 10 900 550	15 899
Tenji 15,5 kW	15,5 / 18,2	A++ / A+	T160Xi U0160Xo TSCX2p	4 649 11 700 550	16 899

W zestawie jednostka wewnętrzna + jednostka zewnętrzna + pilot bezprzewodowy + panel maskujący

Dostępne konfiguracje układów Single, Dual i Multi do weryfikacji na stronach 4-9

1. Funkcja dostępna w modelach: T35Xi-50Xi

2. Funkcja dostępna w modelach: T70Xi-160Xi

3. Parametr zależny od mocy urządzenia



1:2 DUAL

1:X MULTI

1:1 SINGLE

Jato

Przypodłogowo-podsufitowe



5,3 - 14,0 kW



MAZE

1:1
SINGLE

1:2
DUAL



Klasa energetyczna grzania⁽¹⁾



SEER 6,5
SCOP 4,0⁽¹⁾



Filtr elektrostatyczny HD IAIR



Funkcja ogrzewania SMART 8°C



Antykorozyjne podłączone lamele



Montaż w pionie i poziomie



Opcja dodatkowych filtrów



Grzanie przy -15°C

Model	Wydajność chłodnicza / grzewcza (W)	Klasa sezonowej wydajności energetycznej chłodzenie / grzanie	Jednostka wewn. / Jednostka zewn.	Cena katalogowa jednostki netto (PLN)	Cena katalogowa kompletu netto (PLN)
Jato 5,3 kW	5,3 / 5,6	A++ / A+	J50Wi / J50Wo	1 499 / 3 900	5 399
Jato 8,8 kW	8,8 / 9,8	A++ / A	J90Wi / J90Wo	2 699 / 6 300	8 999
Jato 10,5 kW	10,5 / 11,1	A++ / A+	J100Wi / J100Wo	3 299 / 7 900	11 199
Jato 11,7 kW	11,7 / 12,9	A++ / A	J120Wi / J120Wo	3 699 / 8 500	12 199
Jato 14,0 kW	14,0 / 16,2	A++ / A+	J140Wi / J140Wo	3 999 / 9 500	13 499

W zestawie jednostka wewnętrzna + jednostka zewnętrzna + pilot bezprzewodowy
Dostępne konfiguracje układów Single, Dual i Multi do weryfikacji na stronach 4-9
1. Parametr zależny od mocy urządzenia

5 LAT
GARANCJA

ATEST
PZH



1:2 DUAL

1:X MULTI

1:1 SINGLE

Jato

Przypodłogowo-podsufitowe,
seria X



5,3 - 15,8 kW



SETU



Klasa energetyczna grzania



SEER 6,4
SCOP 4,1
(1)



Filtr elektrostatyczny HD IAIR



Funkcja ogrzewania SMART 8°C



Antykorozyjne połączenie lamele



Montaż w pionie i poziomie



Opcja dodatkowych filtrów



Grzanie przy -20°C



Stylowy pilot bezprzewodowy



Wbudowany pakiet zimowy

Model	Wydajność chłodnicza / grzewcza (W)	Klasa sezonowej wydajności energetycznej chłodzenie / grzanie	Jednostka wewn. / Jednostka zewn.	Cena katalogowa jednostki netto (PLN)	Cena katalogowa kompletu netto (PLN)
Jato 5,3 kW	5,3 / 5,6	A++ / A+	J50Xi / UO50Xo	2 199 / 4 400	6 599
Jato 7,0 kW	7,0 / 7,6	A++ / A+	J70Xi / UO70Xo	2 999 / 5 400	8 399
Jato 10,5 kW	10,5 / 11,1	A++ / A+	J100Xi / UO100Xo	4 699 / 8 700	13 399
Jato 14,0 kW	14,0 / 16,1	A++ / A+	J140Xi / UO140Xo	5 099 / 10 900	15 999
Jato 15,8 kW	15,8 / 18,2	A++ / A+	J160Xi / UO160Xo	5 099 / 11 700	16 799

W zestawie jednostka wewnętrzna + jednostka zewnętrzna + pilot bezprzewodowy
Dostępne konfiguracje układów Single, Dual i Multi do weryfikacji na stronach 4-9
1. Parametr zależy od mocy urządzenia

5 LAT
GARANCJA

ATEST
PZH



1:2 DUAL

1:X MULTI

1:1 SINGLE

Nevo Kanałowe



8,8 - 14,0 kW



SAVA

1:1
SINGLE



Klasa energetyczna grzania



SEER 6,5
SCOP 4,0⁽¹⁾



Filtr elektrostatyczny HD IAIR



Funkcja ogrzewania SMART 8°C



Antykorozyjne połączone lamele



Stylny sterownik przewodowy



ESP do 160Pa



Opcja dodatkowych filtrów



Grzanie przy -15°C

Model	Wydajność chłodnicza / grzewcza (W)	Klasa sezonowej wydajności energetycznej chłodzenie / grzanie	Jednostka wewn. / Jednostka zewn.	Cena katalogowa jednostki netto (PLN)	Cena katalogowa kompletu netto (PLN)
Nevo 8,8 kW	8,8 / 9,4	A++ / A+	N90Wi / N90Wo	2 799 / 6 700	9 499
Nevo 10,5 kW	10,5 / 11,1	A++ / A+	N100Wi / N100Wo	3 499 / 8 100	11 599
Nevo 12,3 kW	12,3 / 13,5	A++ / A+	N120Wi / N120Wo	3 899 / 8 800	12 699
Nevo 14,0 kW	14,0 / 16,1	A++ / A+	N140Wi / N140Wo	4 049 / 9 450	13 499

W zestawie jednostka wewnętrzna + jednostka zewnętrzna + sterownik ścienny
1. Parametr zależny od mocy urządzenia

5 LAT
GWARANCJA

ATEST
PZH

1:2 DUAL

1:X MULTI

1:1 SINGLE





3,5 - 7,0 kW



8,8 - 15,3 kW



SAVA



Nevo

Kanałowe, seria X



Klasa energetyczna grzania



SEER 6,5
SCOP 4,0⁽¹⁾



Filtr elektrostyczny HD IAIR



Funkcja ogrzewania SMART 8°C



Antykorozyjne połączone lamele



Stylowy sterownik przewodowy



ESP do 160Pa



Opcja dodatkowych filtrów



Grzanie przy -20°C



Wbudowany pakiet zimowy

Model	Wydatność chłodnicza / grzewcza (W)	Klasa sezonowej wydajności energetycznej chłodzenie / grzanie	Jednostka wewn. / Jednostka zewn.	Cena katalogowa jednostki netto (PLN)	Cena katalogowa kompletu netto (PLN)
Nevo 3,5 kW	3,5 / 3,8	A++ / A+	N35Xi / UO35Xo	2 099 / 3 800	5 899
Nevo 5,3 kW	5,3 / 5,9	A++ / A+	N50Xi / UO50Xo	2 199 / 4 400	6 599
Nevo 7,0 kW	7,0 / 7,6	A++ / A+	N70Xi / UO70Xo	2 899 / 5 400	8 299
Nevo 8,8 kW	8,8 / 9,4	A++ / A+	N90Xi / UO90Xo	4 349 / 6 650	10 999
Nevo 10,5 kW	10,5 / 11,1	A++ / A+	N100Xi / UO100Xo	5 099 / 8 700	13 799
Nevo 12,3 kW	12,3 / 13,5	A++ / A+	N120Xi / UO120Xo	4 499 / 9 800	14 299
Nevo 14,0 kW	14,0 / 16,1	A++ / A+	N140Xi / UO140Xo	5 099 / 10 900	15 999
Nevo 15,3 kW	15,3 / 18,2	A++ / A+	N160Xi / UO160Xo	5 299 / 11 700	16 999

W zestawie jednostka wewnętrzna + jednostka zewnętrzna + sterownik ścienny
Dostępne konfiguracje układów Single, Dual i Multi do weryfikacji na stronach 4-9
1. Parametr zależny od mocy urządzenia



1:2 DUAL

1:X MULTI

1:1 SINGLE

NOWOŚĆ

Aneru

Konsolowe, seria X



3,5 - 5,1 kW



GOTE

1:1
SINGLE



Klasa energetyczna grzania



SEER 6,1
SCOP 4,0



Filtr elektrostatyczny HD IAIR



Funkcja ogrzewania SMART 8°C



Antykorozyjne poszlacane lamele



Opcja dodatkowych filtrów



Grzanie przy -20°C



Stylowy pilot bezprzewodowy



Wbudowany pakiet zimowy

Model	Wydajność chłodnicza / grzewcza (W)	Klasa sezonowej wydajności energetycznej chłodzenie / grzanie	Jednostka wewn. / Jednostka zewn.	Cena katalogowa jednostki netto (PLN)	Cena katalogowa kompletu netto (PLN)
Aneru 3,5 kW	3,5 / 3,9	A++ / A+	AN35Xi AN35Xo	1 199 2 800	3 999
Aneru 5,1 kW	5,1 / 5,1	A++ / A+	AN35Xi AN50Xo	1 649 3 550	5 199

W zestawie jednostka wewnętrzna + jednostka zewnętrzna + pilot bezprzewodowy

5 LAT
GWARANCJA

ATEST
PZH



1:2 DUAL

1:X MULTI

1:1 SINGLE

Unico Nordic

Uniwersalne agregaty split z wbudowaną grzałką tacy ociekowej i karteru sprężarki



7,0 - 8,8 kW



12,1 kW



Szeroki typoszereg



SEER 6,5
SCOP 4,0
(3)



Antykorozyjne poszlacane lamele



Cicha praca



Grzanie przy -15°C



Wbudowany pakiet zimowy

Model	Wydajność chłodnicza / grzewcza (W)	Klasa sezonowej wydajności energetycznej chłodzenie / grzanie	Jednostka zewn.	Cena katalogowa jednostki netto (PLN)
Unico Nordic 7,0 kW	Wydajność chłodnicza oraz grzewcza i klasa sezonowej wydajności energetycznej uzależniona jest od typu podłączonej jednostki wewnętrznej		UN70Wo	4 500
Unico Nordic 8,8 kW			UN90Wo	5 700
Unico Nordic 12,1 kW			UN120Wo	8 100

Agregaty Unico Nordic posiadają wbudowaną grzałkę tacy ociekowej i karteru sprężarki Urządzenia kompatybilne z jednostkami wewnętrznymi LCAC serii W: Tenji, Nevo i Jato 1. Parametr zależny od mocy urządzenia

5 LAT
GWARANCJA



1:2 DUAL

1:X MULTI

1:1 SINGLE

Unico

Uniwersalne agregaty split



7,0 - 8,8 kW



10,5 - 12,1 kW



14,0 - 15,5 kW



Szeroki typoszereg



SEER 6,5
SCOP 4,6
(1)



Antykorozyjne pozłacane lamele



Cicha praca



Grzanie przy -15°C



1:1
SINGLE

Model	Wydajność chłodnicza / grzewcza (W)	Klasa sezonowej wydajności energetycznej chłodzenie / grzanie	Jednostka zewn.	Cena katalogowa jednostki netto (PLN)
Unico 7,0 kW	Wydajność chłodnicza oraz grzewcza i klasa sezonowej wydajności energetycznej uzależniona jest od typu podłączonej jednostki wewnętrznej		UO70Wo	4 250
Unico 8,8 kW			UO90Wo	5 450
Unico 10,5 kW			UO100Wo	6 900
Unico 12,1 kW			UO120Wo	7 800
Unico 14,0 kW			UO140Wo	8 600
Unico 15,5 kW			UO160Wo	9 200

Urządzenia kompatybilne z jednostkami wewnętrznymi LCAC serii W: Tenji, Nevo i Jato
1. Parametr zależny od mocy urządzenia

5 LAT
GWARANCJA

1:2 DUAL

1:X MULTI

1:1 SINGLE



Unico

Uniwersalne agregaty split z wbudowaną grzałką tacy ociekowej i karteru sprężarki seria X



3,5 - 5,3 kW



7,0 kW



8,8 - 12,1 kW



14,0 - 15,5 kW



Szeroki typoszereg



SEER 7,8
SCOP 4,6
(1)



Antykorozyjne pozłacane lamele



Cicha praca



Grzanie przy -20°C



Wbudowany pakiet zimowy



Komunikacja 1-żyłowa „S”



Unifikacja agregatów serii X



1:1
SINGLE



1:2
DUAL

Model	Wydajność chłodnicza / grzewcza (W)	Klasa sezonowej wydajności energetycznej chłodzenie / grzanie	Jednostka zewn.	Cena katalogowa jednostki netto (PLN)
Unico 3,5 kW			UO35Xo	3 800
Unico 5,3 kW			UO50Xo	4 400
Unico 7,0 kW			UO70Xo	5 400
Unico 8,8 kW	Wydajność chłodnicza oraz grzewcza i klasa sezonowej wydajności energetycznej uzależniona jest od typu podłączonej jednostki wewnętrznej		UO90Xo	6 650
Unico 10,5 kW			UO100Xo	8 700
Unico 12,1 kW			UO120Xo	9 800
Unico 14,0 kW			UO140Xo	10 900
Unico 15,5 kW			UO160Xo	11 700

Agregaty posiadają wbudowaną grzałkę tacy ociekowej i karteru sprężarki
Dostępne konfiguracje układów Single, Dual i Multi do weryfikacji na stronach 4-9
Urządzenia kompatybilne z jednostkami wewnętrznymi LCAC serii X: Tenji, Nevo, Jato i Aneru
1. Parametr zależny od mocy urządzenia

5LAT
GWARANCJA



1:2
DUAL

1:X
MULTI

1:1
SINGLE

Mirai

Multi Split, seria X



3,5 kW

MOKE



Klasa energetyczna grzania⁽¹⁾



SEER 9,0
SCOP 5,3
(1)



Grzanie przy -20°C⁽²⁾



Funkcja SMART Eye



Funkcja ogrzewania SMART 8°C i 12°C



Wbudowany pakiet zimowy



Super Jonizator iAIR



Tryb ECO eMOTO



WiFi w zestawie



Czujnik pomiaru wilgotności

Model	Wydajność chłodnicza / grzewcza (W)	Jednostka wewn.	Cena katalogowa jednostki netto (PLN)
Mirai 3,5 kW	3,5 / 4,2	M35Xi	1 999

W zestawie jednostka wewnętrzna + pilot bezprzewodowy + moduł WiFi

1. Parametr zależny od mocy urządzenia i rodzaju zastosowanego systemu (Single/Multi)
2. Wydajność urządzenia w trybie grzania zależna od rodzaju zastosowanego systemu (Single/Multi)



Versu Mirror

Multi Split ściennie, seria X



2,6 - 3,5 kW

ANZU



Klasa energetyczna grzania⁽¹⁾



SEER 9,3
SCOP 4,6
(1)



Grzanie przy -20°C⁽²⁾



Czujnik zmiernych



Nawiew 4D eMOTO



Luksusowy panel frontowy



Super Jonizator iAIR



WiFi w zestawie



Wbudowany pakiet zimowy



Tryb ECO eMOTO⁽³⁾

Model	Wydajność chłodnicza / grzewcza (W)	Jednostka wewn.	Cena katalogowa kompletu netto (PLN)
Versu Mirror 2,6 kW	2,6 / 2,9	VM26Xi	1 499
Versu Mirror 3,5 kW	3,5 / 3,8	VM35Xi	1 599

Zdjęcia produktów mogą nieznacznie różnić się od rzeczywistych. Dokładamy wszelkich możliwych starań, aby fotografie wiernie oddawały kolorystykę urządzeń, jednak ze względu na różnice w indywidualnych ustawieniach monitora kolorów te mogą się różnić od rzeczywistych.

W zestawie jednostka wewnętrzna + pilot bezprzewodowy + moduł WiFi

1. Parametr zależny od mocy urządzenia i rodzaju zastosowanego systemu (Single/Multi)
2. Wydajność urządzenia w trybie grzania zależna od rodzaju zastosowanego systemu (Single/Multi)
3. Funkcja dostępna wyłącznie spod poziomu aplikacji



1:2 DUAL

1:X MULTI

1:1 SINGLE

Versu Silver

Multi Split ściennie



Klasa energetyczna grzania⁽¹⁾



SEER 6,7
SCOP 4,0⁽¹⁾



Grzanie przy -15°C



Czujnik zmierzchu



Nawiew 4D eMOTO



Lukusowy panel frontowy



Super Jonizator iAIR



Opcja WiFi⁽²⁾

Model	Wydajność chłodnicza / grzewcza (W)	Jednostka wewn.	Cena katalogowa kompletu netto (PLN)
Versu Silver 2,6 kW	2,6 / 2,9	VS26Wi	1 199
Versu Silver 3,5 kW	3,5 / 3,8	VS35Wi	1 299

Zdjęcia produktów mogą nieznacznie różnić się od rzeczywistych. Dokładamy wszelkich możliwych starań, aby fotografie wiernie oddawały kolorystykę urządzeń, jednak ze względu na różnice w indywidualnych ustawieniach monitora kolory te mogą się różnić od rzeczywistych.

W zestawie jednostka wewnętrzna + pilot bezprzewodowy

1. Parametr zależny od mocy urządzenia i rodzaju zastosowanego systemu (Single/Multi)

2. Wymagane użycie opcjonalnego modemu WiFi



Versu Silver

Multi Split ściennie, seria X



Klasa energetyczna grzania⁽¹⁾



SEER 9,3
SCOP 4,6⁽¹⁾



Grzanie przy -20°C⁽²⁾



Czujnik zmierzchu



Nawiew 4D eMOTO



Lukusowy panel frontowy



Super Jonizator iAIR



WiFi w zestawie



Wbudowany pakiet zimowy



Tryb ECO eMOTO⁽³⁾

Model	Wydajność chłodnicza / grzewcza (W)	Jednostka wewn.	Cena katalogowa kompletu netto (PLN)
Versu Silver 2,6 kW	2,6 / 2,9	VS26Xi	1 499
Versu Silver 3,5 kW	3,5 / 3,8	VS35Xi	1 599

Zdjęcia produktów mogą nieznacznie różnić się od rzeczywistych. Dokładamy wszelkich możliwych starań, aby fotografie wiernie oddawały kolorystykę urządzeń, jednak ze względu na różnice w indywidualnych ustawieniach monitora kolory te mogą się różnić od rzeczywistych.

W zestawie jednostka wewnętrzna + pilot bezprzewodowy + moduł WiFi

1. Parametr zależny od mocy urządzenia i rodzaju zastosowanego systemu (Single/Multi)

2. Wydajność urządzenia w trybie grzania zależna od rodzaju zastosowanego systemu (Single/Multi)

3. Funkcja dostępna wyłącznie spod poziomu aplikacji



1:2 DUAL

1:X MULTI

1:1 SINGLE

Versu Gold

Multi Split ściennie



2,6 - 3,5 kW

MAZE



Klasa energetyczna grzania⁽¹⁾



SEER 6,7
SCOP 4,0⁽¹⁾



Grzanie przy -15°C



Czujnik zmierzchu



Nawiew 4D eMOTO



Luksusowy panel frontowy



Super Jonizator iAIR



Opcja WiFi⁽²⁾

Model	Wydajność chłodnicza / grzewcza (W)	Jednostka wewn.	Cena katalogowa kompletu netto (PLN)
Versu Gold 2,6 kW	2,6 / 2,9	VG26Wi	1 199
Versu Gold 3,5 kW	3,5 / 3,8	VG35Wi	1 299

Zdjęcia produktów mogą nieznacznie różnić się od rzeczywistych. Dokładamy wszelkich możliwych starań, aby fotografie wiernie oddawały kolorystykę urządzeń, jednak ze względu na różnice w indywidualnych ustawieniach monitora kolory te mogą się różnić od rzeczywistych.

1. Parametr zależy od mocy urządzenia i rodzaju zastosowanego systemu (Single/Multi)
2. Wymagane użycie opcjonalnego modemu WiFi



Versu Gold

Multi Split ściennie, seria X



2,6 - 3,5 kW

ANZU



Klasa energetyczna grzania⁽¹⁾



SEER 9,3
SCOP 4,6⁽¹⁾



Grzanie przy -20°C⁽²⁾



Czujnik zmierzchu



Nawiew 4D eMOTO



Luksusowy panel frontowy



Super Jonizator iAIR



WiFi w zestawie



Wbudowany pakiet zimowy



Tryb ECO eMOTO⁽³⁾

Model	Wydajność chłodnicza / grzewcza (W)	Jednostka wewn.	Cena katalogowa kompletu netto (PLN)
Versu Gold 2,6 kW	2,6 / 2,9	VG26Xi	1 499
Versu Gold 3,5 kW	3,5 / 3,8	VG35Xi	1 599

Zdjęcia produktów mogą nieznacznie różnić się od rzeczywistych. Dokładamy wszelkich możliwych starań, aby fotografie wiernie oddawały kolorystykę urządzeń, jednak ze względu na różnice w indywidualnych ustawieniach monitora kolory te mogą się różnić od rzeczywistych.

W zestawie jednostka wewnętrzna + pilot bezprzewodowy + moduł WiFi

1. Parametr zależy od mocy urządzenia i rodzaju zastosowanego systemu (Single/Multi)
2. Wydajność urządzenia w trybie grzania zależy od rodzaju zastosowanego systemu (Single/Multi)
3. Funkcja dostępna wyłącznie spod poziomu aplikacji



1:2 DUAL

1:X MULTI

1:1 SINGLE

Revio

Multi Split ściennie, seria X



2,7 - 7,3 kW



DEFO



Klasa energetyczna grzania⁽¹⁾



SEER 8,6
SCOP 4,6⁽¹⁾



Grzanie przy -20°C⁽²⁾



ECO Eye



Nawiew 4D eMOTO



REVIOlucyjnie łatwa konserwacja i montaż



Super Ionizator iAIR



WiFi w zestawie



Wbudowany pakiet zimowy



Czujnik pomiaru wilgotności

Model	Wydajność chłodnicza / grzewcza (W)	Jednostka wewn. Jednostka zewn.	Cena katalogowa jednostki netto (PLN)
Revio 2,7 kW	2,7 / 3,1	RO26Xi	1 249
Revio 3,5 kW	3,5 / 4,3	RO35Xi	1 299
Revio 5,7 kW	5,3 / 5,6	RO50Xi	1 949
Revio 7,3 kW⁽³⁾	7,3 / 7,6	RO70Xi	2 449

W zestawie jednostka wewnętrzna + jednostka zewnętrzna + pilot bezprzewodowy + moduł WiFi

1. Parametr zależy od mocy urządzenia i rodzaju zastosowanego systemu (Single/Multi)
2. Wydajność urządzenia w trybie grzania zależy od rodzaju zastosowanego systemu (Single/Multi)
3. W układzie MULTI konieczne jest wykonanie redukcji przyłączy przy jednostce zewnętrznej z $\varnothing 9.52$ (3/8") i $\varnothing 15.9$ (5/8") na $\varnothing 6.35$ (1/4") i $\varnothing 12.7$ (1/2")



1:2 DUAL

1:X MULTI

1:1 SINGLE

Imoto

Multi Split ściennie



1: X
MULTI



Klasa energetyczna grzania⁽¹⁾



SEER 7,1
SCOP 4,0⁽¹⁾



Grzanie przy -15°C



Filtr antybakteryjny HEPA iAIR



Nawiew 4D eMOTO



Funkcja ogrzewania SMART 8°C



Antykorozyjne pozłacane lamele



Opcja WiFi⁽²⁾



Wbudowany pakiet zimowy

Model	Wydajność chłodnicza / grzewcza (W)	Jednostka wewn.	Cena katalogowa jednostki netto (PLN)
Imoto 2,7 kW	2,7 / 2,9	I26Wm	829
Imoto 5,3 kW	5,3 / 5,6	I50Wm	1 199
Imoto 7,3 kW	7,3 / 7,6	I70Wm	1 499

W zestawie jednostka wewnętrzna + pilot bezprzewodowy

1. Parametr zależy od mocy urządzenia i rodzaju zastosowanego systemu (Single/Multi)
2. Wymagane użycie opcjonalnego modemu WiFi



Imoto

Multi Split ściennie



1: 1
SINGLE

1: X
MULTI



Klasa energetyczna grzania⁽¹⁾



SEER 9,3
SCOP 4,6⁽¹⁾



Grzanie przy -20°C⁽²⁾



3 filtry



Nawiew 4D eMOTO



Funkcja ogrzewania SMART 8°C



Antykorozyjne pozłacane lamele



WiFi w zestawie



Wbudowany pakiet zimowy



Super Jonizator iAIR

Model	Wydajność chłodnicza / grzewcza (W)	Jednostka wewn.	Cena katalogowa jednostki netto (PLN)
Imoto 2,1 kW	2,1 / 2,6	I21Xi	949
Imoto 2,7 kW	2,7 / 2,9	I26Xi	999
Imoto 3,5 kW	3,5 / 3,8	I35Xi	1 049
Imoto 5,3 kW	5,3 / 5,6	I50Xi	1 449
Imoto 7,3 kW⁽³⁾	7,3 / 7,5	I70Xi	1 799

W zestawie jednostka wewnętrzna + pilot bezprzewodowy + moduł WiFi

1. Parametr zależy od mocy urządzenia i rodzaju zastosowanego systemu (Single/Multi)
2. Wydajność urządzenia w trybie grzania zależy od rodzaju zastosowanego systemu (Single/Multi)
3. W układzie MULTI konieczne jest wykonanie redukcji przyłączy przy jednostce zewnętrznej z Ø9.52 (3/8") i Ø15.9 (5/8") na Ø6.35 (1/4") i Ø12.7 (1/2")



1: 2
DUAL

1: X
MULTI

1: 1
SINGLE

Tenji

Multi Split kasetonowe



2,1 - 5,3 kW



MAZE



Klasa energetyczna grzania⁽¹⁾



SEER 6,6
SCOP 4,1⁽¹⁾



Filtr elektrostatyczny HD iAIR



Funkcja ogrzewania SMART 8°C



Antykorozyjne pozłacane lamele



Nawiew powietrza 4-stronny



Wbudowana pompka skroplin



Grzanie przy -15°C



Opcja dodatkowych filtrów



Opcja WiFi⁽²⁾

Model	Wydażność chłodnicza / grzewcza (W)	Jednostka wewn. Panel	Cena katalogowa jednostki netto (PLN)	Cena katalogowa jednostki netto (PLN)
Tenji 2,1 kW	2,1 / 2,3	T21Wm TCCW2p	1 190 200	1 390
Tenji 2,6 kW	2,6 / 2,9	T26Wm TCCW2p	1 299 200	1 499
Tenji 3,5 kW	3,5 / 4,1	T35Wm TCCW2p	1 399 200	1 599

W zestawie jednostka wewnętrzna + pilot bezprzewodowy + panel maskujący
1. Parametr zależy od mocy urządzenia i rodzaju zastosowanego systemu (Single/Multi)
2. Wymagane użycie opcjonalnego modemu WiFi



Tenji

Multi Split kasetonowe seria X



ANZU



2,1 - 5,3 kW



7,0 kW



SETU



Klasa energetyczna grzania⁽¹⁾



SEER 6,6
SCOP 4,1⁽¹⁾



Filtr elektrostatyczny HD iAIR



Funkcja ogrzewania SMART 8°C



Antykorozyjne pozłacane lamele



Opcja doprowadzenia świeżego powietrza⁽²⁾



Nawiew powietrza 4-stronny⁽¹⁾



Wbudowana pompka skroplin



Grzanie przy -20°C



Opcja dodatkowych filtrów



Indywidualne sterowanie żaluzjami⁽²⁾



Nawiew powietrza 360°



Stylny pilot bezprzewodowy



Wbudowany pakiet zimowy



WiFi w zestawie⁽²⁾



Wbudowany wyświetlacz LCD⁽²⁾



Czujnik pomiaru wilgotności⁽²⁾

Model	Wydażność chłodnicza / grzewcza (W)	Jednostka wewn. Panel	Cena katalogowa jednostki netto (PLN)	Cena katalogowa jednostki netto (PLN)
Tenji 2,1 kW	2,1 / 2,3	T21Xi TCCX2p	1 499 250	1 749
Tenji 2,6 kW	2,6 / 2,9	T26Xi TCCX2p	1 599 250	1 849
Tenji 3,5 kW	3,5 / 4,1	T35Xi TCCX2p	1 849 250	2 099
Tenji 5,3 kW	5,3 / 5,4	T50Xi TCCX2p	2 049 250	2 299
Tenji 7,0 kW ⁽³⁾	5,3 / 5,4	T70Xi TSCX2p	2 449 550	2 999

W zestawie jednostka wewnętrzna + pilot bezprzewodowy + panel maskujący
Dostępne konfiguracje układów Single, Dual i Multi do weryfikacji na stronach 4-9

- Funkcja dostępna w modelach: T21Xi-50Xi
- Funkcja dostępna w modelu: T70Xi
- W układzie MULTI konieczne jest wykonanie redukcji przyłączy przy jednostce zewnętrznej z Ø9.52 (3/8") i Ø15.9 (5/8") na Ø6.35 (1/4") i Ø12.7 (1/2")
- Parametr zależy od mocy urządzenia i rodzaju zastosowanego systemu (Single/Multi)



1:2 DUAL

1:X MULTI

1:1 SINGLE

Jato

Multi Split Przypodłogowo-podsufitowe
seria X



5,3 - 7,0 kW



SETU



Klasa energetyczna grzania⁽¹⁾



SEER 6,4
SCOP 4,1⁽¹⁾



Filtr elektrostatyczny HD iAIR



Funkcja ogrzewania SMART 8°C



Antykorozyjne pozłacane lamele



Montaż w pionie i poziomie



Opcja dodatkowych filtrów



Grzanie przy -20°C



Stylowy pilot bezprzewodowy



Wbudowany pakiet zimowy

Model	Wydajność chłodnicza / grzewcza (W)	Jednostka wewn.	Cena katalogowa jednostki netto (PLN)
Jato 5,3 kW	5,3 / 5,6	J50Xi	2 199
Jato 7,0 kW⁽²⁾	7,0 / 7,6	J70Xi	2 999

W zestawie jednostka wewnętrzna + jednostka zewnętrzna + pilot bezprzewodowy
Dostępne konfiguracje układów Single, Dual i Multi do weryfikacji na stronach 4-9
1. Parametr zależy od mocy urządzenia i rodzaju zastosowanego systemu (Single/Multi)
2. W układzie MULTI konieczne jest wykonanie redukcji przyłączy przy jednostce zewnętrznej z Ø9.52 (3/8") i Ø15.9 (5/8") na Ø6.35 (1/4") i Ø12.7 (1/2")



Nevo

Multi Split kanałowe, seria X



2,1 - 7,0 kW



SAVA



Klasa energetyczna grzania⁽¹⁾



SEER 6,4
SCOP 4,1⁽¹⁾



Filtr elektrostatyczny HD iAIR



Funkcja ogrzewania SMART 8°C



Antykorozyjne pozłacane lamele



Stylowy sterownik przewodowy



ESP do 160Pa



Opcja dodatkowych filtrów



Grzanie przy -20°C



Wbudowany pakiet zimowy

Model	Wydajność chłodnicza / grzewcza (W)	Jednostka wewn.	Cena katalogowa jednostki netto (PLN)
Nevo 2,1 kW	2,1 / 2,3	N21Xi	1 899
Nevo 2,6 kW	2,6 / 2,9	N26Xi	1 999
Nevo 3,5 kW	3,5 / 3,8	N35Xi	2 099
Nevo 5,3 kW	5,3 / 5,9	N50Xi	2 199
Nevo 7,0 kW⁽²⁾	7,0 / 7,6	N70Xi	2 899

W zestawie jednostka wewnętrzna + sterownik ścienny
Dostępne konfiguracje układów Single, Dual i Multi do weryfikacji na stronach 4-9
1. Parametr zależy od mocy urządzenia i rodzaju zastosowanego systemu (Single/Multi)
2. W układzie MULTI konieczne jest wykonanie redukcji przyłączy przy jednostce zewnętrznej z Ø9.52 (3/8") i Ø15.9 (5/8") na Ø6.35 (1/4") i Ø12.7 (1/2")



1:2 DUAL

1:X MULTI

1:1 SINGLE

Hiro

Multi Agregaty



8,8 - 10,9 kW



Klasa energetyczna grzania⁽¹⁾



SEER 6,1
SCOP 4,0



Szeroki typoszereg



Do 5 jednostek wewnętrznych



Kompaktowe wymiary



Antykorozyjne pozłacane lamele



Tysiące możliwych kombinacji



Cicha praca



Grzanie przy -15°C

Model	Wydatność chłodnicza / grzewcza (W)	Klasa sezonowej wydajności energetycznej chłodzenie / grzanie	Maks. ilość podłączeń jedn. wewn.	Jednostka zewn.	Cena katalogowa jednostki netto (PLN)
Hiro 10,9 kW	10,9 / 12,0	A++ / A+	4	H100Wm4	7 999



4,1 - 5,3 kW



6,2 - 7,6 kW



8,8 - 12,3 kW



Hiro

Multi Agregaty, seria X z wbudowaną grzałką karteru + tacy ociekowej



Klasa energetyczna grzania⁽¹⁾



SEER 7,0
SCOP 4,0⁽¹⁾



Szeroki typoszereg



Do 5 jednostek wewnętrznych



Kompaktowe wymiary



Antykorozyjne pozłacane lamele



Tysiące możliwych kombinacji



Cicha praca



Grzanie przy -20°C



Wbudowany pakiet zimowy

Model	Wydatność chłodnicza / grzewcza (W)	Klasa sezonowej wydajności energetycznej chłodzenie / grzanie	Maks. ilość podłączeń jedn. wewn.	Jednostka zewn.	Cena katalogowa jednostki netto (PLN)
Hiro 4,1 kW	4,1 / 4,8	A++ / A+	2	H40Xm2	4 099
Hiro 5,3 kW	5,3 / 6,2	A++ / A+	2	H50Xm2	4 249
Hiro 6,2 kW	6,2 / 6,6	A++ / A+	3	H60Xm3	5 799
Hiro 7,6 kW	7,9 / 8,2	A++ / A+	3	H70Xm3	6 399
Hiro 8,8 kW	8,8 / 9,1	A++ / A+	4	H80Xm4	6 999
Hiro 10,9 kW	10,9 / 12,0	A++ / A+	4	H100Xm4	9 699
Hiro 12,3 kW	12,3 / 13,3	A++ / A	5	H120Xm5	10 299

Agregaty posiadają wbudowaną grzałkę tacy ociekowej i karteru sprężarki

1. Parametr zależny od mocy urządzenia



1:2 DUAL

1:X MULTI

1:1 SINGLE

H40Xm2

Tablica konfiguracji

Tryb	Moc jednostek kBTu/h	Wydajność jednostek					
		Chłodzenie (kW)			Grzanie (kW)		
		A	B	Razem Nom (min-maks)	A	B	Razem Nom (min-maks)
1 jednostka	7	2,1	-	2,13 (0,97-2,88)	2,3	-	2,34 (1,03-2,90)
	9	2,7	-	2,77 (1,16-3,46)	2,9	-	2,93 (1,23-3,36)
	12	3,5	-	3,51 (1,41-3,51)	3,8	-	3,81 (1,58-4,31)
	18	4,1	-	4,10 (1,75-4,19)	4,5	-	4,51 (1,98-4,95)
2 jednostki	7+7	2,1	2,1	4,26 (1,75-5,20)	2,3	2,4	4,78 (2,01-5,70)
	7+9	2,1	2,6	4,69 (1,97-5,49)	2,2	2,8	5,00 (2,10-5,80)
	7+12	2,0	3,1	5,14 (2,16-5,65)	2,2	3,3	5,54 (2,33-6,05)
	9+9	2,6	2,6	5,14 (2,16-5,65)	2,7	2,8	5,54 (2,34-6,18)
	9+12	2,1	3,3	5,38 (2,26-5,65)	2,6	3,3	5,90 (2,48-6,20)

H50Xm2

Tablica konfiguracji

Tryb	Moc jednostek kBTu/h	Wydajność jednostek					
		Chłodzenie (kW)			Grzanie (kW)		
		A	B	Razem Nom (min-maks)	A	B	Razem Nom (min-maks)
1 jednostka	7	2,1	-	2,30 (0,97-2,88)	2,3	-	2,45 (1,03-2,96)
	9	2,7	-	2,70 (1,13-3,38)	2,9	-	2,92 (1,23-3,53)
	12	3,5	-	3,46 (1,45-4,33)	3,8	-	3,75 (1,58-4,54)
	18	5,1	-	5,15 (2,16-6,44)	5,3	-	5,40 (2,27-6,53)
2 jednostki	7+7	2,1	2,1	4,20 (1,76-5,46)	2,3	2,3	4,80 (2,02-5,80)
	7+9	2,1	2,7	4,70 (1,97-5,80)	2,3	2,9	5,00 (2,10-6,25)
	7+12	1,9	3,4	5,28 (2,22-6,40)	2,3	3,7	5,57 (2,34-6,70)
	7+18	2,0	4,3	6,20 (2,60-6,55)	2,0	4,5	6,45 (2,71-7,00)
	9+9	2,6	2,6	5,28 (2,22-6,40)	2,8	2,8	5,57 (2,34-6,70)
	9+12	2,4	3,3	5,70 (2,39-6,50)	2,4	3,5	5,85 (2,46-6,85)
	9+18	2,2	4,1	6,30 (2,65-6,60)	2,6	4,1	6,65 (2,79-7,00)
	12+12	3,0	3,0	6,00 (2,52-6,50)	3,1	3,1	6,15 (2,58-6,85)

H60Xm3

Tablica konfiguracji

Tryb	Moc jednostek kBTu/h	Wydajność jednostek							
		Chłodzenie (kW)				Grzanie (kW)			
		A	B	C	Razem Nom (min-maks)	A	B	C	Razem Nom (min-maks)
1 jednostka	7	2,1	-	-	2,10 (1,61-2,94)	2,3	-	-	2,45 (1,59-3,14)
	9	2,7	-	-	2,70 (1,89-3,46)	2,9	-	-	2,92 (1,90-3,74)
	12	3,5	-	-	3,46 (2,25-4,43)	3,8	-	-	3,75 (2,44-4,80)
	18	5,1	-	-	5,15 (3,32-6,85)	5,3	-	-	5,40 (3,51-6,91)
2 jednostki	7+7	2,1	2,1	-	4,20 (2,52-4,83)	2,4	2,4	-	4,80 (3,12-5,81)
	7+9	2,1	2,7	-	4,75 (2,85-5,46)	2,3	2,9	-	5,35 (3,48-6,47)
	7+12	2,1	3,5	-	5,60 (3,12-5,98)	2,3	3,7	-	6,05 (3,93-7,32)
	7+18	1,9	4,7	-	6,62 (3,97-7,55)	2,2	4,8	-	7,02 (4,56-7,70)
	9+9	2,6	2,6	-	5,20 (3,12-5,98)	3,0	3,0	-	6,00 (3,90-7,26)
	9+12	2,6	3,5	-	6,10 (3,60-6,90)	2,8	3,6	-	6,45 (4,19-7,50)
	9+18	2,9	3,9	-	6,80 (4,17-7,60)	3,1	4,3	-	7,36 (4,78-7,86)
	12+12	3,2	3,2	-	6,42 (3,83-7,34)	3,4	3,5	-	6,90 (4,49-7,90)
3 jednostki	12+18	3,0	3,8	-	6,80 (4,17-7,65)	3,2	4,0	-	7,25 (4,78-7,55)
	7+7+7	2,0	2,1	2,1	6,15 (4,00-7,07)	2,3	2,2	2,2	6,74 (4,38-7,55)
	7+7+9	2,1	2,1	2,4	6,45 (4,19-7,22)	2,3	2,3	2,9	7,00 (4,55-7,70)
	7+7+12	2,0	2,0	3,0	6,95 (4,52-7,51)	2,1	2,1	3,3	7,38 (4,80-7,86)
	7+7+18	1,9	1,9	3,0	6,80 (4,42-7,48)	1,8	1,8	3,8	7,25 (4,71-7,83)
	7+9+9	2,1	2,6	2,6	7,25 (4,71-7,60)	2,3	2,6	2,6	7,64 (4,97-7,90)
	7+9+12	1,8	2,3	3,0	7,10 (4,62-7,60)	1,9	2,3	3,4	7,52 (4,89-7,90)
	7+12+12	1,7	2,9	2,9	7,60 (4,94-7,60)	1,9	3,0	3,0	7,90 (5,14-7,90)
	9+9+9	2,5	2,5	2,5	7,50 (4,71-7,60)	2,5	2,6	2,5	7,59 (4,89-7,90)
	9+9+12	2,2	2,2	3,2	7,60 (4,82-7,60)	2,3	2,3	3,3	7,90 (5,14-7,90)
9+12+12	2,0	2,8	2,8	7,60 (4,94-7,65)	1,9	3,0	3,0	7,90 (5,14-7,95)	

1:2 DUAL

1:X MULTI

1:1 SINGLE

H70Xm3

Tablica konfiguracji

Tryb	Moc jednostek kBTU/h	Wydajność jednostek									
		Chłodzenie (kW)					Grzanie (kW)				
		A	B	C	Razem Nom (min-maks)	A	B	C	Razem Nom (min-maks)		
1 jednostka	7	2,1	-	-	2,30 (0,97-2,88)	2,3	-	-	2,45 (1,03-3,14)		
	9	2,7	-	-	2,77 (1,16-3,46)	2,9	-	-	2,92 (1,23-3,74)		
	12	3,5	-	-	3,46 (1,45-4,33)	3,8	-	-	3,75 (1,58-4,80)		
	18	5,1	-	-	5,15 (2,25-6,69)	5,3	-	-	5,40 (2,27-6,90)		
2 jednostki	7+7	2,1	2,1	-	4,20 (1,76-5,46)	2,3	2,3	-	4,80 (2,02-5,81)		
	7+9	2,1	2,7	-	4,75 (2,00-6,18)	2,3	2,9	-	5,35 (2,25-6,70)		
	7+12	2,1	3,5	-	5,60 (2,18-6,76)	2,3	3,7	-	6,05 (2,54-7,30)		
	7+18	2,1	5,1	-	7,25 (3,05-8,15)	2,2	5,3	-	7,42 (3,12-8,30)		
	9+9	2,6	2,6	-	5,20 (2,18-6,76)	2,9	2,9	-	6,00 (2,52-7,25)		
	9+12	2,6	3,5	-	6,10 (2,52-7,50)	2,8	3,7	-	6,45 (2,71-7,40)		
	9+18	2,6	4,9	-	7,50 (3,15-8,25)	2,9	5,1	-	8,03 (3,37-8,60)		
	12+12	3,5	3,5	-	7,0 (2,71-8,30)	3,7	3,7	-	7,45 (2,92-8,60)		
3 jednostki	12+18	3,2	4,5	-	7,70 (3,23-8,30)	3,3	4,8	-	8,18 (3,44-8,60)		
	7+7+7	2,1	2,1	2,1	6,3 (2,71-7,50)	2,3	2,3	2,3	6,80 (2,86-7,80)		
	7+7+9	2,1	2,1	2,6	6,75 (2,84-7,80)	2,1	2,2	2,9	7,10 (2,98-7,90)		
	7+7+12	2,0	2,0	3,1	7,05 (2,96-8,15)	2,1	2,1	3,4	7,62 (3,20-8,30)		
	7+7+18	2,0	2,0	4,2	8,15 (3,42-8,35)	2,2	2,2	3,9	8,35 (3,51-8,80)		
	7+9+9	2,1	2,5	2,5	7,05 (2,96-8,15)	2,3	2,7	2,6	7,62 (3,20-8,30)		
	7+9+12	1,8	2,3	3,4	7,62 (3,20-8,25)	1,9	2,6	3,5	8,03 (3,37-8,50)		
	7+9+18	2,3	2,5	3,5	8,30 (3,49-8,35)	2,5	2,6	3,3	8,45 (3,55-8,80)		
	7+12+12	1,9	3,0	3,0	7,95 (3,34-8,35)	1,9	3,1	3,1	8,19 (3,44-8,80)		
	9+9+9	2,5	2,5	2,6	7,62 (3,20-8,25)	2,6	2,7	2,7	8,03 (3,37-8,50)		
	9+9+12	2,3	2,3	3,2	7,95 (3,34-8,35)	2,3	2,5	3,4	8,19 (3,44-8,80)		
	9+12+12	2,2	2,9	2,9	8,05 (3,38-8,35)	2,3	3,0	3,0	8,35 (3,51-8,80)		
	12+12+12	2,7	2,7	2,8	8,21 (3,45-8,35)	2,8	2,8	2,8	8,40 (3,53-8,80)		

H80Xm4

Tablica konfiguracji

Tryb	Moc jednostek kBTU/h	Wydajność jednostek									
		Chłodzenie (kW)					Grzanie (kW)				
		A	B	C	D	Razem Nom (min-maks)	A	B	C	D	Razem Nom (min-maks)
1 jednostka	7	2,3	-	-	-	2,30 (1,61-2,81)	2,3	-	-	-	2,65 (1,86-3,23)
	9	2,7	-	-	-	2,70 (1,89-3,29)	2,9	-	-	-	2,92 (2,04-3,56)
	12	3,5	-	-	-	3,46 (2,42-4,22)	3,8	-	-	-	3,75 (2,63-4,58)
	18	5,1	-	-	-	5,15 (3,75-6,53)	5,3	-	-	-	5,35 (4,10-7,14)
	24	7,0	-	-	-	7,00 (4,39-8,78)	7,6	-	-	-	7,60 (5,23-8,85)
2 jednostki	7+7	2,1	2,1	-	-	4,26 (1,92-5,56)	2,3	2,4	-	-	4,76 (3,09-5,81)
	7+9	2,1	2,7	-	-	4,83 (2,28-6,64)	2,3	2,9	-	-	5,34 (3,93-7,37)
	7+12	2,1	3,5	-	-	5,60 (2,56-7,44)	2,3	3,8	-	-	6,14 (4,32-8,10)
	7+18	2,1	5,1	-	-	7,23 (3,25-9,08)	2,3	5,3	-	-	7,66 (5,43-9,99)
	7+24	2,1	7,0	-	-	9,10 (3,31-9,85)	2,6	7,6	-	-	10,20 (5,43-10,60)
	9+9	2,7	2,7	-	-	5,44 (2,54-7,37)	2,9	2,9	-	-	5,84 (4,32-8,10)
	9+12	2,7	3,5	-	-	6,26 (2,63-7,64)	2,9	3,8	-	-	6,76 (4,46-8,37)
	9+18	2,7	5,1	-	-	7,88 (3,31-9,11)	2,8	5,3	-	-	8,12 (5,47-10,02)
	9+24	2,7	7,0	-	-	9,70 (3,41-9,94)	2,9	7,7	-	-	10,60 (5,73-10,60)
	12+12	3,5	3,5	-	-	7,05 (3,07-8,91)	3,7	3,7	-	-	7,45 (4,65-8,72)
	12+18	3,2	4,9	-	-	8,12 (3,41-9,18)	3,3	5,0	-	-	8,36 (5,43-9,99)
	12+24	3,2	6,7	-	-	9,70 (3,41-9,94)	3,5	7,1	-	-	10,60 (5,73-10,60)
18+18	4,4	4,4	-	-	8,42 (3,79-9,79)	4,4	4,4	-	-	8,82 (5,73-10,10)	
3 jednostki	7+7+7	2,1	2,1	2,1	-	6,28 (2,64-7,66)	2,2	2,3	2,3	-	6,85 (4,45-8,36)
	7+7+9	2,1	2,1	2,7	-	6,90 (3,07-8,91)	2,4	2,4	2,9	-	7,78 (5,06-9,49)
	7+7+12	2,0	2,0	3,5	-	7,56 (3,18-9,02)	2,3	2,3	3,7	-	8,36 (5,43-9,99)
	7+7+18	1,9	1,9	4,8	-	8,65 (3,63-9,44)	2,8	2,8	3,8	-	9,38 (6,10-10,20)
	7+7+24	1,9	1,9	5,9	-	9,70 (3,41-9,94)	2,1	2,1	6,4	-	10,60 (5,73-10,60)
	7+9+9	2,1	2,7	2,7	-	7,56 (3,18-9,02)	2,5	2,9	2,9	-	8,36 (5,43-9,99)
	7+9+12	1,9	2,4	3,5	-	7,88 (3,31-9,11)	2,2	2,7	3,6	-	8,52 (5,54-10,39)
	7+9+18	1,8	2,3	4,8	-	8,96 (3,76-9,74)	2,9	2,4	4,4	-	9,78 (6,36-10,52)
	7+9+24	1,8	2,3	5,5	-	9,60 (3,32-9,82)	2,0	2,4	6,1	-	10,50 (5,45-10,56)
	7+12+12	1,9	3,2	3,2	-	8,32 (3,41-9,18)	1,8	3,5	3,5	-	8,86 (5,76-10,11)
	7+9+18	1,8	2,3	4,8	-	8,96 (3,76-9,74)	2,9	2,4	4,4	-	9,78 (6,36-10,52)
	7+9+24	1,8	2,3	5,5	-	9,60 (3,32-9,82)	2,0	2,4	6,1	-	10,50 (5,45-10,56)
	7+12+12	1,9	3,2	3,2	-	8,32 (3,41-9,18)	1,8	3,5	3,5	-	8,86 (5,76-10,11)
	7+12+18	1,8	2,7	4,5	-	9,02 (3,79-9,79)	3,1	2,9	3,9	-	9,92 (6,45-10,56)
	9+9+9	2,6	2,6	2,6	-	7,88 (3,31-9,11)	2,9	2,9	2,7	-	8,52 (5,54-10,39)
	9+9+12	2,4	2,5	3,2	-	8,12 (3,41-9,18)	2,7	2,7	3,3	-	8,86 (5,76-10,11)

Kontynuacja tabeli konfiguracji na stronie 24

1:2 DUAL

1:X MULTI

1:1 SINGLE

H80Xm4

Tablica konfiguracji

Tryb	Moc jednostek kBTu/h	Wydajność jednostek									
		Chłodzenie (kW)					Grzanie (kW)				
		A	B	C	D	Razem Nom (min-maks)	A	B	C	D	Razem Nom (min-maks)
3 jednostki	9+9+18	2,5	2,5	4,0	-	9,02 (3,79-9,79)	2,7	2,7	4,5	-	9,92 (6,45-10,56)
	9+12+12	2,4	3,1	3,1	-	8,65 (3,63-9,44)	2,7	3,3	3,3	-	9,38 (6,10-10,20)
	9+12+18	2,3	2,9	3,9	-	9,09 (3,82-9,82)	2,7	3,1	4,2	-	10,08 (6,55-10,60)
	12+12+12	2,9	2,9	3,0	-	8,85 (3,72-9,70)	3,2	3,2	3,3	-	9,76 (6,34-10,52)
	7+7+7+7	2,0	2,0	2,1	2,1	8,21 (5,34-9,20)	2,2	2,2	2,2	2,2	9,09 (6,36-10,00)
4 jednostki	7+7+7+9	1,9	1,9	1,9	2,7	8,50 (5,53-9,35)	2,1	2,1	2,1	2,9	9,34 (6,54-10,18)
	7+7+7+12	1,9	1,9	1,9	3,2	8,92 (5,80-9,72)	2,1	2,1	2,1	3,4	9,72 (6,80-10,50)
	7+7+7+18	1,9	1,9	1,9	4,1	9,80 (6,37-9,94)	2,0	2,0	2,0	4,4	10,47 (7,33-10,60)
	7+7+9+9	1,8	1,8	2,6	2,6	8,80 (5,72-9,68)	2,0	2,0	2,8	2,8	9,60 (6,72-10,60)
	7+7+9+12	1,8	1,8	2,7	2,8	9,22 (5,99-9,87)	2,0	2,0	2,7	3,3	9,98 (6,99-10,58)
	7+7+12+12	2,1	2,1	2,7	2,7	9,65 (6,27-9,94)	2,2	2,2	2,9	2,9	10,35 (7,25-10,60)
	7+9+9+9	2,1	2,3	2,3	2,4	9,08 (5,90-9,81)	2,1	2,5	2,6	2,6	9,85 (6,90-10,54)
	7+9+9+12	1,6	2,5	2,5	2,9	9,51 (6,18-9,94)	1,7	2,6	2,6	3,3	10,20 (7,14-10,60)
	7+9+12+12	1,8	2,5	2,8	2,8	9,94 (6,46-9,94)	1,9	2,5	3,1	3,1	10,60 (7,42-10,60)
	9+9+9+9	2,3	2,3	2,3	2,3	9,34 (6,07-9,94)	2,5	2,5	2,5	2,6	10,10 (7,07-10,60)
9+9+9+12	2,3	2,3	2,3	2,9	9,80 (6,37-9,94)	2,4	2,4	2,4	3,4	10,47 (7,33-10,60)	

H100Xm4

Tablica konfiguracji

Tryb	Moc jednostek kBTu/h	Wydajność jednostek									
		Chłodzenie (kW)					Grzanie (kW)				
		A	B	C	D	Razem Nom (min-maks)	A	B	C	D	Razem Nom (min-maks)
1 jednostka	7	2,1	-	-	-	2,10 (0,94-2,78)	2,3	-	-	-	2,65 (1,86-3,26)
	9	2,7	-	-	-	2,70 (1,11-3,27)	2,9	-	-	-	2,92 (2,04-3,59)
	12	3,5	-	-	-	3,46 (1,42-4,19)	3,8	-	-	-	3,75 (2,63-4,61)
	18	5,1	-	-	-	5,14 (2,39-7,07)	5,3	-	-	-	5,34 (2,66-7,80)
	24	7,0	-	-	-	7,00 (2,49-8,20)	7,6	-	-	-	6,04 (2,66-7,80)
2 jednostki	7+7	2,1	2,1	-	-	4,16 (1,71-5,03)	2,3	2,4	-	-	4,76 (2,00-5,85)
	7+9	2,1	2,9	-	-	5,04 (2,23-6,58)	2,3	2,9	-	-	5,34 (2,54-7,43)
	7+12	2,1	3,5	-	-	5,63 (2,39-7,07)	2,3	3,7	-	-	6,04 (2,66-7,80)
	7+18	2,1	5,1	-	-	7,22 (2,96-8,74)	2,3	5,3	-	-	7,65 (3,63-10,64)
	7+24	2,1	7,0	-	-	9,15 (3,34-9,86)	2,3	7,6	-	-	9,90 (6,93-12,87)
	9+9	2,7	2,7	-	-	5,47 (2,39-7,07)	2,9	2,9	-	-	5,84 (2,66-7,80)
	9+12	2,7	3,5	-	-	6,22 (2,39-7,07)	2,9	3,8	-	-	6,74 (2,87-8,41)
	9+18	2,7	5,1	-	-	7,82 (3,34-9,86)	2,9	5,3	-	-	8,22 (3,70-10,85)
	9+24	2,7	7,0	-	-	9,75 (4,00-11,80)	2,9	7,6	-	-	10,50 (4,66-13,65)
	12+12	3,5	3,5	-	-	7,08 (2,57-7,60)	3,8	3,8	-	-	7,62 (3,03-8,88)
3 jednostki	12+18	3,5	5,1	-	-	8,65 (3,34-9,86)	3,5	5,3	-	-	8,82 (3,70-10,85)
	12+24	3,5	7,0	-	-	10,50 (4,31-12,71)	3,8	7,6	-	-	11,41 (4,71-13,85)
	18+18	5,1	5,1	-	-	10,20 (4,31-12,71)	5,3	5,3	-	-	10,60 (4,66-13,65)
	7+7+7	2,1	2,1	2,1	-	6,28 (2,57-7,60)	2,3	2,3	2,2	-	6,84 (2,87-8,41)
	7+7+9	2,1	2,1	2,7	-	6,92 (2,96-8,74)	2,2	2,2	2,8	-	7,22 (3,03-8,88)
	7+7+12	2,0	2,0	3,2	-	7,22 (2,96-8,74)	2,3	2,3	3,8	-	8,45 (3,63-10,64)
	7+7+18	2,1	2,1	5,1	-	9,35 (4,00-11,80)	2,3	2,3	5,3	-	9,85 (4,56-13,35)
	7+7+24	2,1	2,1	7,0	-	11,2 (4,53-13,40)	2,3	2,3	7,4	-	12,04 (5,06-14,40)
	7+9+9	2,1	2,6	2,6	-	7,32 (2,96-8,74)	2,3	2,9	2,9	-	8,25 (3,63-10,64)
	7+9+12	2,1	2,6	3,4	-	8,15 (3,34-9,86)	2,3	2,9	3,4	-	8,65 (3,63-10,64)
3 jednostki	7+9+18	2,1	2,7	5,1	-	9,90 (4,31-12,71)	2,3	2,9	5,3	-	10,50 (4,66-13,65)
	7+9+24	2,1	2,7	7,0	-	11,84 (4,85-13,80)	2,3	2,9	7,6	-	12,80 (8,82-14,40)
	7+12+12	2,1	3,5	3,5	-	9,15 (3,34-9,86)	2,3	3,8	3,8	-	9,88 (3,70-10,85)
	7+12+18	2,1	3,5	5,1	-	10,70 (4,31-12,74)	2,3	3,7	5,1	-	11,10 (4,66-13,65)
	7+12+24	2,1	3,5	6,1	-	11,05 (4,53-13,37)	2,3	3,7	7,5	-	13,50 (4,71-13,99)
	7+18+18	1,8	5,0	5,0	-	11,84 (4,85-13,80)	1,7	5,0	5,0	-	11,63 (4,88-14,30)
	9+9+9	2,7	2,7	2,7	-	8,25 (3,34-9,86)	2,9	2,9	2,8	-	8,65 (3,63-10,64)
	9+9+12	2,4	2,4	3,4	-	8,25 (3,34-9,86)	2,9	2,5	3,6	-	8,82 (3,70-10,85)
	9+9+18	2,7	2,7	5,1	-	10,50 (4,31-12,71)	2,7	2,9	5,3	-	11,10 (4,66-13,65)
	9+9+24	2,7	2,7	7,0	-	12,40 (8,68-13,80)	2,9	2,9	7,2	-	13,00 (9,10-14,40)
3 jednostki	9+12+12	2,7	3,5	3,5	-	9,75 (4,00-11,80)	2,9	4,0	4,0	-	10,85 (4,56-13,35)
	9+12+18	2,4	3,2	4,7	-	10,39 (3,73-11,00)	2,5	3,3	4,9	-	10,79 (3,82-11,18)
	9+12+24	2,4	3,2	7,0	-	12,60 (8,75-13,80)	2,6	3,4	7,2	-	13,20 (8,94-14,40)
	9+18+18	2,5	4,6	4,7	-	11,84 (4,85-13,80)	2,6	4,7	4,7	-	12,04 (4,97-14,40)
	12+12+12	3,2	3,3	3,3	-	9,75 (4,00-11,80)	3,6	3,6	3,7	-	10,85 (4,56-13,35)
	12+12+18	3,1	3,1	4,8	-	11,05 (4,53-13,37)	3,3	3,3	5,1	-	11,76 (4,69-13,73)
	12+18+18	3,0	4,4	4,4	-	11,84 (4,85-13,80)	3,1	4,5	4,5	-	12,04 (5,06-14,40)

Kontynuacja tabeli konfiguracji na stronie 25

1:2 DUAL

1:X MULTI

1:1 SINGLE

H100Xm4

Tablica konfiguracji

Tryb	Moc jednostek kBTu/h	Wydajność jednostek									
		Chłodzenie (kW)					Grzanie (kW)				
		A	B	C	D	Razem Nom (min-maks)	A	B	C	D	Razem Nom (min-maks)
4 jednostki	7+7+7+7	2,1	2,1	2,1	2,1	8,40 (5,88-10,92)	2,3	2,3	2,3	2,3	9,20 (6,44-12,14)
	7+7+7+9	2,1	2,1	2,1	2,2	8,50 (5,95-11,05)	2,3	2,3	2,3	2,9	9,90 (6,93-12,87)
	7+7+7+12	2,1	2,1	2,1	3,3	9,50 (6,65-12,35)	2,3	2,3	2,3	3,8	10,72 (7,21-13,33)
	7+7+7+18	1,9	1,9	1,9	4,4	10,00 (7,00-13,00)	2,3	2,3	2,3	5,1	12,00 (8,40-14,16)
	7+7+7+24	1,9	1,9	1,9	6,6	12,26 (8,57-13,80)	2,1	2,1	2,1	6,9	13,20 (9,17-14,45)
	7+7+9+9	2,1	2,0	2,4	2,5	9,00 (6,30-11,70)	2,3	2,3	2,9	2,9	10,60 (7,42-13,25)
	7+7+9+12	2,1	2,1	2,7	3,5	10,40 (7,00-13,00)	2,3	2,3	2,9	3,8	11,30 (7,91-13,67)
	7+7+9+18	1,8	1,8	2,2	4,7	10,50 (7,28-13,52)	2,1	2,1	2,8	5,3	12,30 (8,61-14,40)
	7+7+9+24	1,8	1,8	2,3	5,9	11,80 (7,70-13,80)	2,0	2,0	2,5	6,0	12,54 (8,79-14,40)
	7+7+12+12	2,0	2,0	3,3	3,3	10,60 (7,28-13,52)	2,3	2,3	3,7	3,7	12,00 (8,26-13,92)
	7+7+12+18	1,8	1,8	3,1	4,9	11,60 (7,70-13,80)	2,0	2,0	3,3	5,0	12,30 (8,61-14,40)
	7+7+18+18	2,0	2,0	4,2	4,2	12,40 (8,68-13,80)	2,1	2,1	4,4	4,4	13,00 (9,10-14,40)
	7+9+9+9	2,0	2,8	2,8	2,8	10,40 (6,65-12,35)	2,6	2,9	2,9	2,9	11,30 (7,91-13,67)
	7+9+9+12	2,0	2,6	2,6	3,3	10,50 (7,35-13,65)	2,3	2,7	2,7	3,8	11,40 (7,98-13,79)
	7+9+9+18	1,9	2,5	2,5	5,1	12,00 (8,40-13,80)	2,0	2,9	2,9	4,6	12,40 (8,68-14,40)
	7+9+9+24	1,8	2,3	2,3	5,9	12,26 (8,57-13,80)	1,9	2,4	2,4	6,4	13,10 (9,17-14,40)
	7+9+12+12	2,0	2,7	3,4	3,4	11,50 (8,05-13,80)	2,1	2,7	3,6	3,6	11,90 (8,33-14,40)
	7+9+12+18	1,9	2,7	2,9	4,5	12,00 (8,40-13,80)	1,9	2,8	3,6	4,3	12,60 (8,82-14,40)
	7+9+18+18	1,9	2,7	4,2	4,2	12,97 (9,03-13,80)	1,9	2,7	4,3	4,3	13,20 (9,24-14,40)
	7+12+12+12	2,0	3,5	3,5	3,5	12,50 (8,75-13,80)	2,0	3,5	3,5	3,5	12,55 (8,79-14,40)
	7+12+12+18	1,9	3,2	3,2	4,6	12,90 (9,03-13,80)	1,9	3,2	3,2	4,8	13,10 (9,17-14,40)
	9+9+9+9	2,6	2,6	2,7	2,7	10,56 (7,39-13,73)	2,8	2,9	2,9	2,9	12,00 (8,40-14,16)
	9+9+9+12	2,5	2,5	2,5	3,5	11,00 (7,70-13,80)	2,8	2,8	2,8	3,6	12,15 (8,51-14,40)
	9+9+9+18	2,6	2,6	2,6	4,7	12,50 (8,75-13,80)	2,6	2,6	2,7	4,8	12,65 (8,86-14,40)
9+9+12+12	2,5	2,5	3,5	3,5	12,00 (8,40-13,80)	2,6	2,6	3,7	3,7	12,50 (8,75-14,40)	
9+9+12+18	2,4	2,4	3,5	4,1	12,40 (8,68-13,80)	2,6	2,6	3,6	4,5	13,30 (9,31-14,40)	
9+12+12+12	1,7	3,3	3,3	3,3	11,60 (8,12-13,80)	2,4	3,5	3,6	3,6	13,10 (9,17-14,40)	
9+12+12+18	1,7	3,1	3,1	4,4	12,30 (8,38-13,80)	2,4	3,3	3,3	4,8	13,80 (9,73-14,40)	
12+12+12+12	3,1	3,1	3,1	3,1	12,40 (8,68-13,80)	3,4	3,4	3,5	3,5	13,80 (9,66-14,40)	

H120Xm5

Tablica konfiguracji

Tryb	Moc jednostek kBTu/h	Wydajność jednostek											
		Chłodzenie (kW)					Grzanie (kW)						
		A	B	C	D	E	Razem Nom (min-maks)	A	B	C	D	E	Razem Nom (min-maks)
1 jednostka	7	2,1	-	-	-	-	2,30 (0,97-2,76)	2,3	-	-	-	-	2,65 (1,11-3,05)
	9	2,7	-	-	-	-	2,77 (1,16-3,32)	2,9	-	-	-	-	2,92 (1,23-3,36)
	12	3,5	-	-	-	-	3,46 (1,45-4,15)	3,8	-	-	-	-	3,75 (1,58-4,31)
	18	5,1	-	-	-	-	5,15 (2,25-6,42)	5,3	-	-	-	-	6,00 (2,52-6,90)
	24	7,0	-	-	-	-	7,00 (2,49-8,20)	7,6	-	-	-	-	7,60 (2,79-8,50)
2 jednostki	7+7	2,1	2,1	-	-	-	4,20 (1,68-4,90)	2,3	2,3	-	-	-	4,60 (2,02-6,00)
	7+9	2,1	2,7	-	-	-	4,85 (1,87-5,50)	2,3	2,9	-	-	-	5,37 (2,26-6,68)
	7+12	2,1	3,5	-	-	-	5,61 (2,06-6,40)	2,3	3,7	-	-	-	5,95 (2,50-7,36)
	7+18	2,1	5,1	-	-	-	7,19 (2,73-7,88)	2,3	5,1	-	-	-	7,40 (3,34-9,74)
	7+24	2,1	7,0	-	-	-	9,10 (3,34-11,69)	2,3	7,6	-	-	-	9,90 (3,56-11,69)
	9+9	2,7	2,7	-	-	-	5,41 (2,06-6,40)	2,9	2,9	-	-	-	5,95 (2,50-7,36)
	9+12	2,7	3,5	-	-	-	6,16 (2,25-6,80)	2,9	3,7	-	-	-	6,52 (2,74-8,04)
	9+18	2,7	5,1	-	-	-	7,84 (2,92-8,45)	2,9	5,3	-	-	-	8,22 (3,58-10,42)
	9+24	2,7	7,0	-	-	-	9,71 (3,34-12,30)	2,9	7,6	-	-	-	10,50 (3,84-12,35)
	12+12	3,5	3,5	-	-	-	7,01 (2,44-8,80)	3,8	3,8	-	-	-	7,59 (2,98-8,92)
12+18	3,5	5,1	-	-	-	8,59 (3,11-9,95)	3,8	5,3	-	-	-	9,09 (3,82-11,10)	
12+24	3,5	7,0	-	-	-	10,54 (4,02-11,88)	3,8	7,6	-	-	-	11,39 (4,26-12,25)	
18+18	5,1	5,1	-	-	-	10,18 (3,77-11,20)	5,3	5,3	-	-	-	10,60 (4,66-13,47)	
3 jednostki	7+7+7	2,1	2,1	2,1	-	-	6,30 (2,52-7,00)	2,3	2,3	2,3	-	-	7,00 (2,94-8,40)
	7+7+9	2,1	2,1	2,7	-	-	6,82 (2,72-7,52)	2,3	2,3	2,9	-	-	7,52 (3,12-8,91)
	7+7+12	2,1	2,1	3,5	-	-	7,77 (2,92-8,03)	2,3	2,8	2,8	-	-	7,94 (3,29-9,43)
	7+7+18	2,1	2,1	5,1	-	-	9,33 (3,62-9,84)	2,2	2,2	5,3	-	-	9,70 (3,91-11,22)
	7+7+24	2,1	2,1	7,0	-	-	11,22 (3,99-12,48)	2,2	2,3	7,6	-	-	12,12 (4,39-12,92)
	7+9+9	2,1	2,7	2,7	-	-	7,56 (2,92-8,03)	2,2	2,8	2,8	-	-	7,84 (3,29-9,43)
	7+9+12	2,1	2,7	3,5	-	-	8,33 (3,12-8,95)	2,3	2,8	3,7	-	-	8,85 (3,47-9,94)
	7+9+18	2,1	2,7	5,1	-	-	9,90 (3,82-10,96)	2,3	2,8	5,3	-	-	10,42 (4,08-11,74)
	7+9+24	2,1	2,7	7,0	-	-	11,84 (4,26-12,25)	2,3	2,7	7,5	-	-	12,53 (4,63-12,45)

Kontynuacja tabeli konfiguracji na stronie 26

1:2 DUAL

1:X MULTI

1:1 SINGLE

H120Xm5

Tablica konfiguracji

Tryb	Moc jednostek kBTu/h	Wydajność jednostek													
		Chłodzenie (kW)						Razem Nom (min-maks)	Grzanie (kW)						
		A	B	C	D	E	A		B	C	D	E	Razem (min-maks)		
3 jednostki	7+12+12	2,1	3,5	3,5	-	-	9,11 (3,32-10,07)	2,2	3,6	3,6	-	-	9,42 (3,64-10,45)		
	7+12+18	2,1	3,5	5,1	-	-	10,78 (4,02-11,88)	2,3	3,7	5,3	-	-	11,34 (4,26-12,25)		
	7+12+24	2,1	3,5	7,0	-	-	12,60 (4,87-13,55)	2,3	3,7	7,5	-	-	13,54 (5,23-13,82)		
	7+18+18	2,1	5,0	5,0	-	-	12,15 (4,73-13,68)	2,3	5,2	5,2	-	-	12,70 (4,87-14,05)		
	9+9+9	2,7	2,7	2,7	-	-	8,13 (3,12-9,85)	2,8	2,8	2,8	-	-	8,45 (3,47-9,94)		
	9+9+12	2,7	2,7	3,5	-	-	8,91 (3,32-9,97)	2,8	2,8	3,7	-	-	9,33 (3,64-10,45)		
	9+9+18	2,7	2,7	5,1	-	-	10,58 (4,02-11,88)	2,8	2,8	5,3	-	-	10,94 (4,26-12,25)		
	9+9+24	2,7	2,7	7,0	-	-	12,60 (4,87-13,57)	2,8	2,8	7,6	-	-	13,24 (5,06-13,50)		
	9+12+12	2,7	3,5	3,5	-	-	9,69 (3,52-10,58)	2,8	3,7	3,7	-	-	10,21 (3,82-10,97)		
	9+12+18	2,7	3,5	5,1	-	-	11,31 (4,23-12,39)	2,8	3,7	5,3	-	-	11,85 (4,43-12,76)		
	9+12+24	2,7	3,5	7,0	-	-	13,19 (5,54-13,41)	2,8	3,7	7,6	-	-	14,12 (5,36-14,95)		
	9+18+18	2,7	5,0	5,0	-	-	12,73 (4,93-13,20)	2,8	5,3	5,3	-	-	13,42 (5,05-14,56)		
	12+12+12	3,5	3,5	3,5	-	-	10,57 (3,72-12,10)	3,7	3,7	3,7	-	-	11,1 (3,99-12,48)		
	12+12+18	3,5	3,5	5,1	-	-	12,12 (4,43-12,91)	3,7	3,7	5,3	-	-	12,27 (4,61-13,28)		
	12+12+24	3,3	3,3	6,6	-	-	13,19 (5,54-13,41)	3,5	3,5	6,8	-	-	13,83 (5,67-14,71)		
	12+18+18	3,5	4,8	4,8	-	-	13,16 (5,06-13,39)	3,7	4,9	4,9	-	-	13,47 (5,20-14,74)		
	18+18+18	4,4	4,4	4,4	-	-	13,19 (5,54-13,41)	4,5	4,5	4,6	-	-	13,63 (5,72-15,53)		
	4 jednostki	7+7+7+7	2,1	2,1	2,1	2,1	-	8,40 (3,36-9,20)	2,3	2,3	2,3	2,3	-	9,20 (3,78-10,35)	
7+7+7+9		2,1	2,1	2,1	2,7	-	9,05 (5,52-11,12)	2,3	2,3	2,3	2,8	-	9,71 (3,95-11,77)		
7+7+7+12		2,1	2,1	2,1	3,5	-	9,82 (5,13-11,84)	2,3	2,3	2,3	3,7	-	10,61 (4,12-12,19)		
7+7+7+18		2,1	2,1	2,1	5,1	-	11,34 (4,26-12,25)	2,3	2,3	2,3	5,3	-	12,23 (4,72-13,66)		
7+7+7+24		2,1	2,1	2,1	6,3	-	12,60 (4,87-13,55)	2,3	2,3	2,3	6,6	-	13,50 (5,23-13,90)		
7+7+9+9		2,1	2,1	2,7	2,7	-	9,62 (5,13-13,74)	2,3	2,3	2,7	2,8	-	10,10 (4,12-13,89)		
7+7+9+12		2,0	2,0	2,6	3,5	-	10,13 (4,43-11,76)	2,0	2,0	2,6	5,3	-	11,91 (4,29-12,91)		
7+7+9+18		2,1	2,1	2,7	5,3	-	12,27 (4,61-13,28)	2,3	2,3	2,8	5,3	-	12,74 (4,89-13,78)		
7+7+9+24		2,0	2,0	2,5	6,6	-	13,13 (5,13-14,13)	2,0	2,0	2,5	6,8	-	13,34 (5,06-13,50)		
7+7+12+12		2,1	2,1	3,5	3,5	-	11,22 (3,99-12,48)	2,3	2,3	3,7	3,7	-	12,12 (4,46-12,03)		
7+7+12+18		2,1	2,1	3,5	5,0	-	12,70 (4,87-14,05)	2,3	2,3	3,7	5,0	-	13,34 (5,06-13,50)		
7+7+12+24		1,8	1,8	3,2	6,4	-	13,19 (5,54-13,41)	2,0	2,0	3,3	6,7	-	14,12 (5,14-13,85)		
7+7+18+18		2,0	2,0	4,0	4,0	-	12,01 (4,61-13,28)	2,0	2,0	4,0	4,0	-	12,01 (5,55-13,49)		
7+9+9+9		2,1	2,7	2,7	2,7	-	10,21 (5,72-14,27)	2,3	2,8	2,8	2,8	-	10,72 (4,29-11,61)		
7+9+9+12		2,1	2,9	2,9	3,5	-	11,37 (4,61-13,28)	2,3	2,9	2,9	3,7	-	10,82 (4,46-12,03)		
7+9+9+18		2,1	2,7	2,7	5,1	-	12,60 (4,87-13,55)	2,3	2,8	2,8	5,3	-	13,24 (5,06-13,50)		
7+9+9+24		1,9	2,4	2,4	6,4	-	13,13 (5,13-14,13)	2,1	2,6	2,6	6,8	-	14,12 (5,36-14,95)		
7+9+12+12		2,1	2,7	3,5	3,5	-	11,84 (4,26-12,25)	2,3	2,8	3,7	3,7	-	12,53 (4,63-12,45)		
7+9+12+18		2,0	2,6	3,4	4,6	-	12,61 (3,99-13,18)	2,3	2,8	3,7	4,8	-	13,65 (5,23-13,92)		
7+9+12+24		1,8	2,3	3,0	6,0	-	13,13 (4,23-14,13)	1,9	2,4	3,2	6,4	-	13,91 (5,67-14,72)		
7+9+18+18		2,1	2,7	4,3	4,3	-	13,47 (5,20-14,74)	2,3	2,8	4,4	4,4	-	13,91 (5,67-14,72)		
7+12+12+12		2,1	3,5	3,5	3,5	-	12,60 (4,87-14,05)	2,3	3,7	3,7	3,7	-	13,44 (4,80-13,97)		
7+12+12+18		2,0	3,4	3,4	4,8	-	13,63 (5,72-14,53)	2,2	3,5	3,5	4,9	-	14,12 (5,36-14,95)		
7+12+12+24		1,7	3,1	3,1	5,9	-	13,78 (5,93-14,64)	1,8	3,2	3,2	6,0	-	14,22 (5,36-14,98)		
7+12+18+18		2,0	3,0	4,2	4,2	-	13,47 (5,20-14,74)	2,1	3,2	4,4	4,4	-	14,11 (5,36-14,92)		
9+9+9+9		2,7	2,7	2,7	2,7	-	10,84 (4,26-12,25)	2,8	2,8	2,8	2,8	-	11,22 (4,46-12,63)		
9+9+9+12		2,7	2,7	2,7	3,5	-	11,64 (4,26-12,25)	2,8	2,8	2,8	3,7	-	12,13 (4,63-12,55)		
9+9+9+18		2,7	2,7	2,7	5,1	-	13,22 (5,10-14,34)	2,8	2,8	2,8	5,3	-	13,75 (5,23-14,92)		
9+9+9+24		2,4	2,4	2,4	6,2	-	13,34 (5,24-14,44)	2,5	2,5	2,5	6,5	-	14,04 (5,44-14,95)		
9+9+12+12		2,7	2,7	3,5	3,5	-	12,47 (4,61-13,28)	2,8	2,8	3,7	3,7	-	13,05 (4,80-13,87)		
9+9+12+18	2,7	2,7	3,3	4,7	-	13,47 (5,20-14,74)	2,8	2,8	3,3	4,9	-	13,85 (5,36-14,95)			
9+9+12+24	2,3	2,3	2,9	5,9	-	13,44 (5,44-14,74)	2,4	2,4	3,1	6,2	-	14,08 (5,54-14,95)			
9+9+18+18	2,5	2,5	4,3	4,3	-	13,63 (5,72-14,53)	2,5	2,5	4,4	4,4	-	13,81 (5,80-14,94)			
9+12+12+12	2,7	3,5	3,5	3,5	-	13,27 (4,61-13,88)	2,8	3,7	3,7	3,7	-	13,94 (4,97-14,29)			
9+12+12+18	2,4	3,3	3,3	4,6	-	13,61 (5,62-14,43)	2,4	3,3	3,3	4,6	-	13,65 (5,48-14,57)			
9+12+18+18	2,2	3,0	4,0	4,0	-	13,21 (4,42-13,33)	2,2	3,0	4,0	4,0	-	13,21 (5,93-14,17)			
12+12+12+12	3,3	3,3	3,4	3,4	-	13,47 (5,20-14,74)	3,5	3,5	3,5	3,5	-	14,04 (5,14-14,71)			
12+12+12+18	3,1	3,1	3,1	4,3	-	13,63 (5,72-14,83)	3,2	3,2	3,2	4,6	-	14,28 (5,61-14,93)			
5 jednostek	7+7+7+7+7	2,1	2,1	2,1	2,1	2,1	10,55 (4,43-11,61)	2,2	2,2	2,2	2,2	2,2	11,15 (4,13-12,11)		
	7+7+7+7+9	2,1	2,1	2,1	2,1	2,7	11,12 (4,26-12,25)	2,2	2,2	2,2	2,2	2,7	11,52 (4,06-13,25)		
	7+7+7+7+12	2,1	2,1	2,1	2,1	3,5	11,91 (4,29-12,91)	2,2	2,2	2,2	2,2	3,5	12,31 (4,19-13,81)		
	7+7+7+7+18	2,0	2,0	2,0	2,0	4,8	12,83 (4,63-13,45)	2,2	2,0	2,0	2,0	4,8	13,03 (4,23-13,95)		
	7+7+7+7+24	1,7	1,7	1,7	1,7	6,0	12,84 (4,72-13,52)	1,8	1,8	1,8	1,8	5,9	13,16 (4,72-13,52)		
	7+7+7+9+9	2,1	2,1	2,1	2,7	2,7	11,71 (4,29-12,91)	2,2	2,2	2,2	2,7	2,7	12,11 (4,09-13,11)		

Kontynuacja tabeli konfiguracji na stronie 27

1:2 DUAL

1:X MULTI

1:1 SINGLE

H120Xm5

Tablica konfiguracji

Tryb	Moc jednostek kBTU/h	Wydajność jednostek											
		Chłodzenie (kW)					Razem Nom (min-maks)	Grzanie (kW)					Razem Nom (min-maks)
		A	B	C	D	E		A	B	C	D	E	
5 jednostek	7+7+9+12	2,1	2,1	2,1	2,7	3,5	12,50 (4,87-13,55)	2,1	2,1	2,1	2,8	3,6	12,70 (4,87-14,15)
	7+7+9+18	2,0	2,0	2,0	2,3	4,9	13,24 (5,06-13,80)	2,1	2,1	2,1	2,5	5,1	13,93 (5,22-15,22)
	7+7+9+24	1,7	1,7	1,7	2,1	6,1	13,28 (5,66-14,23)	1,8	1,8	1,8	2,3	6,3	14,05 (5,20-15,33)
	7+7+12+12	2,0	2,0	2,0	3,5	3,5	13,01 (3,99-12,48)	2,1	2,1	2,1	3,7	3,7	13,75 (5,20-14,67)
	7+7+12+18	1,9	1,9	1,9	3,0	4,3	13,01 (3,99-12,48)	2,0	2,0	2,0	3,2	4,5	13,85 (5,10-14,87)
	7+7+18+18	1,6	1,6	1,6	4,2	4,2	13,27 (5,20-14,24)	1,7	1,7	1,7	4,4	4,4	13,99 (5,11-15,11)
	7+7+9+9+9	2,1	2,1	2,7	2,7	2,7	12,27 (4,61-13,28)	2,2	2,2	2,9	2,9	2,9	13,08 (5,11-13,12)
	7+7+9+9+12	1,8	1,8	2,6	2,6	3,4	12,20 (5,52-13,49)	1,8	1,8	2,7	2,7	3,3	12,30 (4,87-13,55)
	7+7+9+9+18	1,8	1,8	2,6	2,6	4,3	13,14 (5,31-14,44)	1,9	1,9	2,7	2,7	4,5	13,68 (5,66-15,01)
	7+7+9+9+24	1,8	1,8	2,4	2,4	5,4	13,83 (5,72-14,83)	1,9	1,9	2,5	2,5	5,6	14,39 (5,72-15,14)
	7+7+9+12+12	1,5	1,5	1,9	3,7	3,7	12,27 (4,61-13,28)	1,6	1,6	2,0	3,8	3,8	12,77 (4,61-14,11)
	7+7+9+12+18	1,6	1,6	2,5	3,3	4,2	13,28 (5,66-14,23)	1,7	1,7	2,6	3,4	4,3	13,68 (5,66-15,01)
	7+7+9+18+18	1,6	1,6	2,6	4,0	4,0	13,83 (5,72-14,83)	1,7	1,7	2,7	4,1	4,1	14,33 (5,72-15,13)
	7+7+12+12+12	1,6	1,6	3,3	3,3	3,3	13,14 (5,31-14,44)	1,7	1,7	3,4	3,4	3,4	13,64 (5,31-15,66)
	7+7+12+12+18	1,6	1,6	3,0	3,0	4,0	13,28 (5,66-14,23)	1,7	1,7	3,1	3,1	4,1	13,68 (5,66-15,11)
	7+9+9+9+9	2,1	2,7	2,7	2,7	2,7	12,92 (4,87-14,05)	2,2	2,8	2,8	2,8	2,8	13,42 (4,87-15,02)
	7+9+9+9+12	2,0	2,7	2,7	2,7	3,5	13,63 (5,72-14,83)	2,1	2,8	2,8	2,8	3,6	14,11 (5,72-15,83)
	7+9+9+9+18	2,0	2,5	2,5	2,5	4,0	13,47 (5,20-14,74)	2,1	2,6	2,6	2,6	4,1	14,05 (5,20-15,33)
	7+9+9+12+12	2,0	2,5	2,5	3,2	3,2	13,47 (5,20-14,74)	2,1	2,6	2,6	3,3	3,3	13,87 (5,20-15,11)
	7+9+9+12+18	1,9	2,3	2,3	3,0	4,0	13,47 (5,20-14,74)	2,0	2,4	2,4	3,1	4,1	13,97 (5,20-15,66)
7+9+12+12+12	1,7	2,2	3,0	3,0	3,0	12,98 (5,45-14,47)	1,8	2,3	3,1	3,1	3,1	13,38 (5,45-15,33)	
7+9+12+12+18	1,6	2,1	2,9	2,9	4,1	13,63 (5,72-14,83)	1,7	2,2	3,0	3,0	4,2	14,13 (5,72-15,73)	
7+12+12+12+12	1,6	3,0	3,0	3,0	3,0	13,63 (5,72-14,83)	1,7	3,1	3,1	3,1	3,1	14,18 (5,72-15,13)	
9+9+9+9+9	2,7	2,7	2,7	2,7	2,7	13,10 (5,00-14,11)	2,8	2,8	2,8	2,8	2,8	14,00 (5,00-15,55)	
9+9+9+9+12	2,5	2,5	2,5	2,5	3,5	13,47 (5,20-14,74)	2,6	2,6	2,6	2,6	3,7	14,10 (5,20-15,24)	
9+9+9+9+18	2,3	2,3	2,3	2,3	4,2	13,33 (5,22-14,14)	2,4	2,4	2,4	2,4	4,3	13,93 (5,22-15,22)	
9+9+9+12+12	2,2	2,3	2,3	3,2	3,2	13,21 (5,18-14,54)	2,3	2,4	2,4	3,3	3,3	13,71 (5,18-15,14)	
9+9+9+12+18	2,1	2,1	2,1	3	4,1	13,32 (5,01-14,33)	2,2	2,2	2,2	3,1	4,2	13,92 (5,01-15,23)	
9+9+12+12+12	2,0	2,0	3,1	3,1	3,1	13,23 (5,00-14,14)	2,1	2,1	3,3	3,2	3,2	13,93 (5,00-15,14)	
9+12+12+12+12	1,8	2,9	2,9	2,9	2,9	13,47 (5,20-14,74)	1,9	3,0	3,0	3,0	3,0	13,95 (5,11-15,54)	



1:2 DUAL

1:X MULTI

1:1 SINGLE

Pompy ciepła Aquami Multi Split

Multi Split Aquami jest uniwersalną kombinacją układu pompy ciepła powietrze-woda oraz powietrze-powietrze do zastosowań w budynkach mieszkalnych i komercyjnych o wydajności do 10 kW. System ten obsługuje maksymalnie 4 jednostki wewnętrzne.

Do agregatu Multi HIRO 10kW możemy podłączyć moduł hydrauliczny Multi Split Aquami o nominalnej mocy 8 kW pracujący w systemie powietrze-woda oraz 3 jednostki wewnętrzne klimatyzatorów serii Multi Split pracujących w systemie powietrze-powietrze.

Jednostki klimatyzacji oraz moduł hydrauliczny działają naprzemiennie.

Jednostki wewnętrzne są sterowane indywidualnie, każda niezależnie za pomocą pilota bezprzewodowego lub sterownika przewodowego.

Dobór i dostępne możliwości konfiguracji do wglądu w tabelach konfiguracyjnych systemów MULTI.

Dzięki połączeniu jednostki zewnętrznej systemu Multi Split Hiro H100Wm4 lub H100Xm4 i jednostki wewnętrznej pompy ciepła Aquami w jednym systemie mamy możliwość:

- Podgrzewania lub chłodzenia przestrzeni powietrzem
- Ogrzewania pomieszczeń wodą „CO” (ogrzewanie podłogowe, grzejniki, klimakonwektory)
- Przygotowywania ciepłej wody użytkowej „CWU”

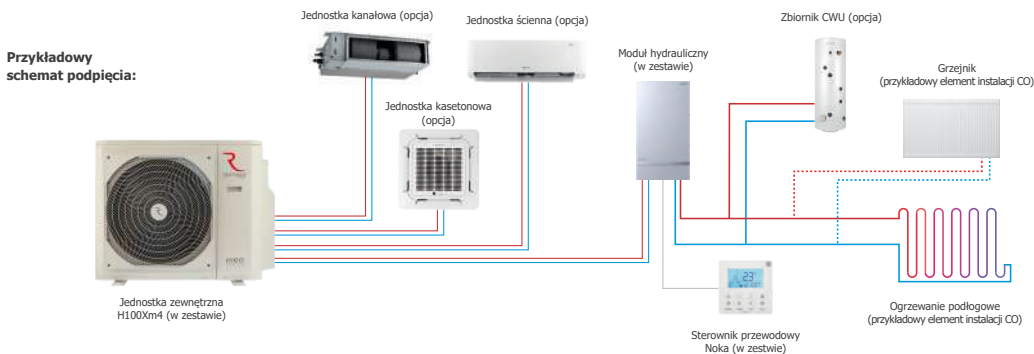

Aquami Multi Split

Klimatyzacja z modułem hydraulicznym pompy ciepła

1:2 DUAL

1:X MULTI

1:1 SINGLE



Hiro 10 kW



Moduł hydrauliczny



Noka



Efektywność energetyczna przy 35°C



Efektywność energetyczna przy 5°C



Maksymalny punkt COP 4,45



Zakres pracy do -20°C (powietrze/woda)



Zakres pracy do -15°C (powietrze/powietrze)



60°C temp. wody zasilania (ogrzewanie)



55°C temp. wody zasilania (CWU)



Wbudowana grzałka 3kW



Wbudowany moduł WIFI



Wbudowany pakiet zimowy⁽¹⁾

Model	Wydajność grzewcza ⁽²⁾ / chłodnicza (kW)	Klasa sezonowej wydajności energetycznej ogrzewania pomieszczenia ⁽³⁾	Grzałka (kW)	Jednostka zewn. Moduł hydrauliczny	Cena katalogowa jedn. netto (PLN)	Cena katalogowa kompletu netto (PLN)
Aquami Multi Split 10 kW	8,0 / 10,89	A++	3,1	AQMS80X1i H100Xm4	14 150 9 699	23 849

W skład zestawu wchodzi: jednostka zewnętrzna, moduł hydrauliczny, sterownik przewodowy, czujnik zbiornika CWU, wymiennik płytowy, czujnik przepływu, naczynie

przeponowe, manometr, pompa wodna, zawór bezpieczeństwa, zawór odpowietrzający, filtr wody Y

Zakres temperatury ogrzewania wody: do 60°C. Zakres pracy na zewnątrz: do -20°C

1. Grzałka tacy ciekowej i karteru sprężarki dostępna wyłącznie w modelu Hiro serii X

2. Wydajność grzewcza dla parametrów A7/W35

3. Sezonowa klasa efektywności energetycznej mierzona w przeciętnych warunkach klimatycznych

Aquami Multi Split

Tabela kombinacji podłączenia klimatyzatorów z pompą ciepła Aquami

Tryb	Moc jednostek kBTU/h	Wydajność jednostek									
		Chłodzenie (kW)					Grzanie (kW)				
		A	B	C	D	Razem Nom (min-maks)	A	B	C	D	Razem Nom (min-maks)
1 jednostka	7	2,1	-	-	-	2,10 (0,94-2,78)	2,3	-	-	-	2,65 (1,86-3,26)
	9	2,7	-	-	-	2,70 (1,11-3,27)	2,9	-	-	-	2,92 (2,04-3,59)
	12	3,5	-	-	-	3,46 (1,42-4,19)	3,8	-	-	-	3,75 (2,63-4,61)
	18	5,1	-	-	-	5,14 (2,39-7,07)	5,3	-	-	-	5,34 (2,66-7,80)
	24	7,0	-	-	-	7,00 (2,49-8,20)	7,6	-	-	-	7,60 (2,79-8,50)
2 jednostki	7+7	2,1	2,1	-	-	4,16 (1,71-5,03)	2,3	2,4	-	-	4,76 (2,00-5,85)
	7+9	2,1	2,9	-	-	5,04 (2,23-6,58)	2,3	2,9	-	-	5,34 (2,54-7,43)
	7+12	2,1	3,5	-	-	5,63 (2,39-7,07)	2,3	3,7	-	-	6,04 (2,66-7,80)
	7+18	2,1	5,1	-	-	7,22 (2,96-8,74)	2,3	5,3	-	-	7,65 (3,63-10,64)
	7+24	2,1	7,0	-	-	9,15 (3,34-9,86)	2,3	7,6	-	-	9,90 (6,93-12,87)
	9+9	2,7	2,7	-	-	5,47 (2,39-7,07)	2,9	2,9	-	-	5,84 (2,66-7,80)
	9+12	2,7	3,5	-	-	6,22 (2,39-7,07)	2,9	3,8	-	-	6,74 (2,87-8,41)
	9+18	2,7	5,1	-	-	7,82 (3,34-9,86)	2,9	5,3	-	-	8,22 (3,70-10,85)
	9+24	2,7	7,0	-	-	9,75 (4,00-11,80)	2,9	7,6	-	-	10,50 (4,66-13,65)
	12+12	3,5	3,5	-	-	7,08 (2,57-7,60)	3,8	3,8	-	-	7,62 (3,03-8,88)
	12+18	3,5	5,1	-	-	8,65 (3,34-9,86)	3,5	5,3	-	-	8,82 (3,70-10,85)
	12+24	3,5	7,0	-	-	10,50 (4,31-12,71)	3,8	7,6	-	-	11,41 (4,71-13,85)
	18+18	5,1	5,1	-	-	10,20 (4,31-12,71)	5,3	5,3	-	-	10,60 (4,66-13,65)
3 jednostki	7+7+7	2,1	2,1	2,1	-	6,28 (2,57-7,60)	2,3	2,3	2,2	-	6,84 (2,87-8,41)
	7+7+9	2,1	2,1	2,7	-	6,92 (2,96-8,74)	2,2	2,2	2,8	-	7,22 (3,03-8,88)
	7+7+12	2,0	2,0	3,2	-	7,22 (2,96-8,74)	2,3	2,3	3,8	-	8,45 (3,63-10,64)
	7+7+18	2,1	2,1	5,1	-	9,35 (4,00-11,80)	2,3	2,3	5,3	-	9,85 (4,56-13,35)
	7+7+24	2,1	2,1	7,0	-	11,2 (4,53-13,40)	2,3	2,3	7,4	-	12,04 (5,06-14,40)
	7+9+9	2,1	2,6	2,6	-	7,32 (2,96-8,74)	2,3	2,9	2,9	-	8,25 (3,63-10,64)
	7+9+12	2,1	2,6	3,4	-	8,15 (3,34-9,86)	2,3	2,9	3,4	-	8,65 (3,63-10,64)
	7+9+18	2,1	2,7	5,1	-	9,90 (4,31-12,71)	2,3	2,9	5,3	-	10,50 (4,66-13,65)
	7+9+24	2,1	2,7	7,0	-	11,84 (4,85-13,80)	2,3	2,9	7,6	-	12,80 (8,82-14,60)
	7+12+12	2,1	3,5	3,5	-	9,15 (3,34-9,86)	2,3	3,8	3,8	-	9,88 (3,70-10,85)
	7+12+18	2,1	3,5	5,1	-	10,70 (4,31-12,74)	2,3	3,7	5,1	-	11,10 (4,66-13,65)
	7+12+24	2,1	3,5	6,1	-	11,05 (4,53-13,37)	2,3	3,7	7,5	-	13,50 (4,71-13,99)
	7+18+18	1,8	5,0	5,0	-	11,84 (4,85-13,80)	1,7	5,0	5,0	-	11,63 (4,88-14,30)
	9+9+9	2,7	2,7	2,7	-	8,25 (3,34-9,86)	2,9	2,9	2,8	-	8,65 (3,63-10,64)
	9+9+12	2,4	2,4	3,4	-	8,25 (3,34-9,86)	2,7	2,5	3,6	-	8,82 (3,70-10,85)
	9+9+18	2,7	2,7	5,1	-	10,50 (4,31-12,71)	2,9	2,9	5,3	-	11,10 (4,66-13,65)
	9+9+24	2,7	2,7	7,0	-	12,40 (8,68-13,80)	2,9	2,9	7,2	-	13,00 (9,10-14,40)
	9+12+12	2,7	3,5	3,5	-	9,75 (4,00-11,80)	2,9	4,0	4,0	-	10,85 (4,56-13,35)
	9+12+18	2,4	3,2	4,7	-	10,39 (3,73-11,00)	2,5	3,3	4,9	-	10,79 (3,82-11,18)
	9+12+24	2,4	3,2	7,0	-	12,60 (8,75-13,80)	2,6	3,4	7,2	-	13,20 (8,94-14,40)
9+18+18	2,5	4,6	4,7	-	11,84 (4,85-13,80)	2,6	4,7	4,7	-	12,04 (4,97-14,40)	
12+12+12	3,2	3,3	3,3	-	9,75 (4,00-11,80)	3,6	3,6	3,7	-	10,85 (4,56-13,35)	
12+12+18	3,1	3,1	4,8	-	11,05 (4,53-13,37)	3,3	3,3	5,1	-	11,76 (4,69-13,73)	
12+18+18	3,0	4,4	4,4	-	11,84 (4,85-13,80)	3,1	4,5	4,5	-	12,04 (5,06-14,40)	

1:2 DUAL

1:X MULTI

1:1 SINGLE

Dual - praca symultaniczna

System pracy symultanicznej oferuje możliwość podłączenia dwóch tych samych jednostek wewnętrznych o tej samej mocy do jednej jednostki zewnętrznej. Jednostki są sterowane za pomocą jednego sterownika i muszą pracować w tym samym trybie, ustawionej temperaturze oraz prędkości wentylatora.

Rodzaje systemów Dual:

T70Xi + T70Xi + UO140Xo
T90Xi + T90Xi + UO160Xo

N35Xi + N35Xi + UO70Xo
N50Xi + N50Xi + UO100Xo
N70Xi + N70Xi + UO140Xo
N90Xi + N90Xi + UO160Xo

J50Xi + J50Xi + UO100Xo
J70Xi + J70Xi + UO140Xo
J90Wi + J90Wi + J160Wo

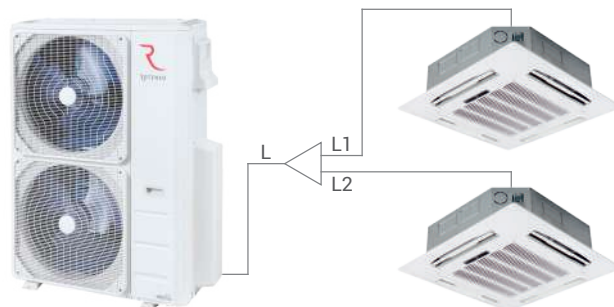

Dane				Wartość	Instalacja	
Długość instalacji	Całkowita długość instalacji	Kanałowe	Kasetonowe	Przypodłogowo-podsufitowe	50 m	L+L1+L2
		N35Xi + N35Xi + UO70Xo	-	-		
		N50Xi + N50Xi + UO100Xo	-	J50Xi + J50Xi + UO100Xo		
		N70Xi + N70Xi + UO140Xo	T70Xi + T70Xi + UO140Xo	J70Xi + J70Xi + UO140Xo		
	N90Xi + N90Xi + UO160Xo	T90Xi + T90Xi + UO160Xo	J90Wi + J90Wi + J160Wo			
Główna instalacja				15 m	L1, L2	
Maksymalna różnica długości instalacji pomiędzy jednostkami wewnętrznymi				10 m	L1-L2	
Wysokość instalacji	Maksymalna różnica wysokości pomiędzy jednostką wewnętrzną, a zewnętrzną			20 m	H1	
	Maksymalna różnica wysokości pomiędzy jednostkami wewnętrznymi			0,5 m	H2	

Przy kombinacji jednostek Synchro należy wykorzystać rozdzielacz RVF-RDIX17 z następującym połączeniem:

Rodzaj systemu Synchro	Przed rozdzielaczem		Za rozdzielaczem	
	Ciecz	Gaz	Ciecz	Gaz
N35Xi + N35Xi + UO70Xo	3/8"	5/8"	1/4"	3/8"
N50Xi + N50Xi + UO100Xo	3/8"	5/8"	1/4"	1/2"
J50Xi + J50Xi + UO100Xo				
T70Xi + T70Xi + UO140Xo	3/8"	5/8"	3/8"	5/8"
N70Xi + N70Xi + UO140Xo				
J70Xi + J70Xi + UO140Xo				
T90Xi + T90Xi + UO160Xo	3/8"	3/8"	3/8"	3/8"
N90Xi + N90Xi + UO160Xo				
J90Wi + J90Wi + J160Wo				

Rozdzielacze RVF-RDIX17:

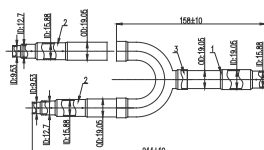

Systemy Dual

Praca symultaniczna



Praca synchroniczna jednostek wewn.



Antykorozyjne pozłacane lamele



Cicha praca



Grzanie przy -20°C



Wbudowany pakiet zimowy



Komunikacja 1-żyłowa „5”



Systemy Synchrono	Całkowita wydajność chłodnicza układu (kW)	Klasa sezonowej wydajności energetycznej chłodzenie / grzanie	Jednostka wewn. Jednostka wewn. Jednostka zewn.	Cena katalogowa jednostki netto (PLN)	Cena katalogowa kompletu netto (PLN)
Jednostki kasetonowe					
T70Xi + T70Xi + UO140Xo	14,0	A++ / A+	T70Xi TSCX2p T70Xi TSCX2p UO140Xo	2 449 550 2 449 550 10 900	16 898
T90Xi + T90Xi + UO160Xo	15,5	A++ / A	T90Xi TSCX2p T90Xi TSCX2p UO160Xo	2 649 550 2 649 550 11 700	18 098
Jednostki kanałowe					
N35Xi + N35Xi + UO70Xo	7,0	A++ / A+	N35Xi N35Xi UO70Xo	2 099 2 099 5 400	9 598
N50Xi + N50Xi + UO100Xo	10,5	A++ / A+	N50Xi N50Xi UO100Xo	2 199 2 199 8 700	13 098
N70Xi + N70Xi + UO140Xo	14,0	A++ / A+	N70Xi N70Xi UO140Xo	2 899 2 899 10 900	16 698
N90Xi + N90Xi + UO160Xo	15,5	A++ / A+	N90Xi N90Xi UO160Xo	4 349 4 349 11 700	20 398
Jednostki przypodłogowo-podsufitowe					
J50Xi + J50Xi + UO100Xo	10,5	A++ / A+	J50Xi J50Xi UO100Xo	2 199 2 199 8 700	13 098
J70Xi + J70Xi + UO140Xo	14,0	A++ / A+	J70Xi J70Xi UO140Xo	2 999 2 999 10 900	16 898
J90Wi + J90Wi + J160Wo	15,5	A++ / A	J90Wi J90Wi J160Wo	2 699 2 699 9 900	15 298

Systemy Synchrono serii X posiadają wbudowaną grzałkę tacy ociekowej i karteru sprężarki.

Do systemu należy osobno dokupić:

1. Sterownik przewodowy SAVA CS
2. Moduł pracy grupowej SAVA CS do każdej jednostki wewnętrznej
3. Rozdzielnic RVF-RDIX17

Ceny podane są na str. 60 i 62 cennika.

1:2 DUAL

1:X MULTI

1:1 SINGLE

Moduły AHUBOX do agregatów skraplających

Systemy klimatyzacji



Moduł sterujący

RCU-AHUBOX-1C

Moduł sterujący

Model	Opis	Cena katalogowa netto (PLN)
Moduł AHU RCU-AHUBOX-1C	<p>Dzięki modułowi sterującemu RCU-AHUBOX możliwe jest podłączenie inwerterowych jednostek zewnętrznych Rotenso® do wymienników ciepła w centralach wentylacyjnych. Rozwiązanie można zastosować w każdym obiekcie komercyjnym. Dostępne są jednostki zewnętrzne o mocy od 2,6kW do 15,5kW.</p> <p>Sterowanie modulem odbywa się poprzez sygnał napięciowy 0-10V w zakresie wydajności od 0 do 100%. Wyposażony w wyjście sterujące trybu odszraniania i alarmu. Umożliwia sterowanie trybem chłodzenia/grzania.</p> <p>Współpracuje z zewnętrznymi jednostkami inwerterowymi z serii „W”: IMOTO I26W, I35W, I50W. Współpracuje z zewnętrznymi jednostkami inwerterowymi z serii „X”: IMOTO I26X, I35X, I50X, I70X oraz UNICO UO90X, UO100X, UO120X, UO140X, UO160X.</p>	1 999



Moduł sterujący

RCU-AHUBOX

Moduł sterujący

Model	Opis	Cena katalogowa netto (PLN)
Moduł AHU RCU-AHUBOX	<p>Dzięki modułowi sterującemu RCU-AHUBOX możliwe jest podłączenie inwerterowych jednostek zewnętrznych Rotenso® do wymienników ciepła w centralach wentylacyjnych. Rozwiązanie można zastosować w każdym obiekcie komercyjnym. Dostępne są jednostki zewnętrzne o mocy od 7,0kW do 15,5kW.</p> <p>Sterowanie modulem odbywa się poprzez sygnał napięciowy 0-10V w zakresie wydajności od 0 do 100%. Wyposażony w wyjście sterujące trybu odszraniania i alarmu. Umożliwia sterowanie trybem chłodzenia/grzania.</p> <p>Współpracuje z zewnętrznymi jednostkami inwerterowymi z serii „W”: UNICO, UNICO NORDIC oraz CAC: Terji, Jato, Nevo.</p>	1 749

Uniwersalne agregaty skraplające RAHU Inverterowe

Systemy klimatyzacji



Zestaw
7,0 - 8,8 kW

Zestaw
10,5 - 12,1 kW

Zestaw
14,0 - 15,5 kW

Agregaty skraplające RAHU Inverterowe

Bez wbudowanej grzałki tacy ociekowej i karteru sprężarki



Wbudowany zawór rozprężny w agregacie



Sterowanie 0-10V



Automatyczne grzanie lub chłodzenie



Szeroki typoszereg



Antykorozyjne pozłacane lamele



Cicha praca



Grzanie przy -15°C

Wydajność zestawu	Wydajność chłodnicza / grzewcza (W)	Klasa sezonowej wydajności energetycznej chłodzenie / grzanie	Jednostka zewn. Moduł	Cena katalogowa jednostki netto (PLN)	Cena katalogowa kompletu netto (PLN)
7,0 kW	Wydajność chłodnicza oraz grzewcza i klasa sezonowej wydajności energetycznej uzależniona jest od typu podłączonej jednostki wewnętrznej		UO70Wo	4 250	5 999
8,8 kW			RCU-AHUBOX	1 749	
			UO90Wo	5 450	7 199
10,5 kW			RCU-AHUBOX	1 749	
			12,1 kW	UO100Wo	6 900
RCU-AHUBOX				1 749	
14,0 kW	UO120Wo	7 800	9 549		
	RCU-AHUBOX	1 749			
15,5 kW	UO140Wo	8 600	10 349		
	RCU-AHUBOX	1 749			
			UO160Wo	9 200	10 949
			RCU-AHUBOX	1 749	

- Jednostki wewnętrzne objęte są 5-letnią gwarancją
- Moduł RCU-AHUBOX objęty jest 2-letnią gwarancją

(1)
5 LAT
GWARANCJA

(2)
2 LATA
GWARANCJA





Zestaw
7,0 - 8,8 kW



Zestaw
12,1 kW

Agregaty skraplające RAHU Inverterowe

Z grzałką karteru + tacy ociekowej



Wbudowany zawór rozprężny w agregacie



Sterowanie 0-10V



Automatyczne granie lub chłodzenie



Szeroki typoszereg



Antykorozyjne połączone lamle



Cicha praca



Grzanie przy -15°C

Wydajność zestawu	Wydajność chłodnicza / grzewcza (W)	Klasa sezonowej wydajności energetycznej chłodzenie / grzanie	Jednostka zewn. Moduł	Cena katalogowa jednostki netto (PLN)	Cena katalogowa kompletu netto (PLN)
7,0 kW	Wydajność chłodnicza oraz grzewcza i klasa sezonowej wydajności energetycznej uzależniona jest od typu podłączonej jednostki wewnętrznej		UN70Wo	4 500	6 249
			RCU-AHUBOX	1 749	
8,8 kW			UN90Wo	5 700	7 449
			RCU-AHUBOX	1 749	
12,1 kW			UN120Wo	8 100	9 849
			RCU-AHUBOX	1 749	

Agregaty posiadają wbudowaną grzałkę tacy ociekowej i karteru sprężarki

- Jednostki zewnętrzne objęte są 5-letnią gwarancją
- Moduł RCU-AHUBOX objęty jest 2-letnią gwarancją

(1)
5 LAT
GWARANCJA

(2)
2 LATA
GWARANCJA





Zestaw
2,6 - 3,5 kW



Zestaw
5,3 kW



Zestaw
7,3 kW



Zestaw
8,8 - 12,1 kW



Zestaw
14,0 - 15,5 kW

Agregaty skraplające RAHU Inverterowe

Z grzałką karteru + tacy ociekowej



Wbudowany zawór rozprężny w agregacie



Sterowanie 0-10V



Automatyczne grzanie lub chłodzenie



Szeroki typoszereg



Antykorozyjnie poszlaczane lamelle



Cicha praca



Grzanie przy -20°C



Wbudowany pakiet zimowy



Komunikacja 1-żyłowa „S”



SEER nawet 9,3
SCOP 4.6

Wydajność zestawu	Wydajność chłodnicza / grzewcza (W)	Klasa sezonowej wydajności energetycznej chłodzenie / grzanie	Jednostka zewn. Moduł	Cena katalogowa jednostki netto (PLN)	Cena katalogowa kompletu netto (PLN)
2,6 kW	Wydajność chłodnicza oraz grzewcza i klasa sezonowej wydajności energetycznej uzależniona jest od typu podłączonej jednostki wewnętrznej		I26Xo RCU-AHUBOX-1C	2 150 1 999	4 149
3,5 kW			I35Xo RCU-AHUBOX-1C	2 290 1 999	4 289
5,3 kW			I50Xo RCU-AHUBOX-1C	3 500 1 999	5 499
7,3 kW			I70Xo RCU-AHUBOX-1C	4 200 1 999	6 199
8,8 kW			U090Xo RCU-AHUBOX-1C	6 650 1 999	8 649
10,5 kW			U0100Xo RCU-AHUBOX-1C	8 700 1 999	10 699
12,1 kW			U0120Xo RCU-AHUBOX-1C	9 800 1 999	11 799
14,0 kW			U0140Xo RCU-AHUBOX-1C	10 900 1 999	12 899
15,5 kW			U0160Xo RCU-AHUBOX-1C	11 700 1 999	13 699

Agregaty posiadają wbudowaną grzałkę tacy ociekowej i karteru sprężarki

1. Jednostki zewnętrzne objęte są 5-letnią gwarancją
2. Moduł RCU-AHUBOX objęty jest 2-letnią gwarancją

(1)
5 LAT
GWARANCJA

(2)
2 LATA
GWARANCJA





Zato

Moduł sterownika
Zato - UkuraModuł sterownika
Zato - ImotoModuł sterownika
Zato - VersuModuł sterownika
Zato - Mirai

Sterownik Zato i moduły

Akcesoria opcjonalne

Model	Opis	Cena katalogowa netto (PLN)
Sterownik przewodowy Zato	Uniwersalny sterownik przewodowy kompatybilny z jednostkami typu Multi Split oraz klimatyzatorami typu split z serii Mirai, Versu Mirror, Versu Gold, Versu Silver, Kuka, Imoto i Ukura.	259
Moduł sterownika Zato - Ukura	Moduł umożliwiający sterowanie klimatyzatorem Ukura poprzez sterownik ZATO	99
Moduł sterownika Zato - Imoto	Moduł umożliwiający sterowanie klimatyzatorem Imoto poprzez sterownik ZATO	99
Moduł sterownika Zato - Versu	Moduł umożliwiający sterowanie klimatyzatorem Versu, Versu Mirror, Versu Gold, Versu Silver poprzez sterownik ZATO	99
Moduł sterownika Zato - Mirai	Moduł umożliwiający sterowanie klimatyzatorem Mirai poprzez sterownik ZATO	179



Sava



Sava CS



Sava WM



Sava HAHB



Moduł Sava CS

Sterowniki tygodniowe i moduły

Akcesoria opcjonalne

Model	Opis	Cena katalogowa netto (PLN)
Sterownik tygodniowy Sava	Sterownik przewodowy 4-pinowy, zasilanie 12V, kompatybilny z jednostkami Tenji T21Xi-50Xi, Jato, Nevo w systemie SINGLE oraz MUTLI jako sterownik indywidualny.	349
Sterownik tygodniowy Sava CS	Sterownik przewodowy 2-pinowy, zasilanie 12V. <ul style="list-style-type: none"> Do zastosowania jako sterownik grupowy w systemach DUAL dla jednostek Tenji, Jato, Nevo. Przy zastosowaniu jako sterownik grupowy dodatkowo wymagane jest użycie jednego modułu pracy grupowej CS dla każdej jednostki wewnętrznej. Jednostki Tenji T70Xi-160Xi R14 nie są obsługiwane grupowo. Do zastosowania jako sterownik indywidualny w systemie SINGLE dla jednostek kasetonowych Tenji T70Xi-160Xi R14. 	349
Sterownik tygodniowy Sava WM	Sterownik przewodowy 4-pinowy, zasilanie 5V, kompatybilny z jednostkami Imoto, Revio, Mirai serii „X”. Wymagane jest użycie dodatkowego modułu multifunkcyjnego MFBR.	349
Sterownik tygodniowy Sava HAHB	Sterownik przewodowy 2-pinowy, zasilanie 12V. Do zastosowania jako sterownik grupowy w systemie DUAL dla jednostek kasetonowych Tenji T70Xi-160Xi R14.	449
Moduł pracy grupowej Sava CS	Moduł umożliwiający sterowanie grupowe poprzez sterownik Sava CS. Wymagane użycie jednego modułu dla każdej jednostki wewnętrznej: Tenji T21X-T50X, Jato, Nevo.	149



Sterownik centralny



Sterownik centralny z programowaniem tygodniowym

Sterowniki centralne

Akcesoria opcjonalne

Model	Opis	Cena katalogowa netto (PLN)
Sterownik centralny	Sterownik pozwalający na sterowanie do 64 jednostkami wewnętrznymi z maksymalną długością przewodów sterujących do 1200 m. Kompatybilny z urządzeniami CAC.	899
Sterownik centralny z programowaniem tygodniowym	Umożliwia programowanie tygodniowe oraz sterowanie do 64 jednostek wewnętrznych z maksymalną długością przewodów sterujących do 1200 m. Kompatybilny z urządzeniami CAC.	1 299



MOKE



DEFO



ANZU



SETU



PAKO



GOTE



DAGA



MAZE



REVO

Sterowniki bezprzewodowe

Akcesoria opcjonalne

Model	Opis	Cena katalogowa netto (PLN)
Moke	Sterownik bezprzewodowy pozwalający na wygodną kontrolę pracy klimatyzatorów Mirai Rotenso serii "X".	99
Defo	Sterownik bezprzewodowy pozwalający na wygodną kontrolę pracy klimatyzatorów Revo Rotenso serii "X".	99
Anzu	Sterownik bezprzewodowy pozwalający na wygodną kontrolę pracy klimatyzatorów Versu, Imoto, Ukura Rotenso serii "X".	99
Setu	Sterownik bezprzewodowy pozwalający na wygodną kontrolę pracy klimatyzatorów Tenji, Jato, Nevo i Aneru Rotenso serii "X".	99
Pako	Sterownik bezprzewodowy pozwalający na wygodną kontrolę pracy klimatyzatorów Giru, Zico, Orta Rotenso serii "X".	99
Gote	Sterownik bezprzewodowy pozwalający na wygodną kontrolę pracy klimatyzatorów Teta, Elis R15, Roni R15 i Aneru AN Rotenso serii "X".	99
Daga	Sterownik bezprzewodowy pozwalający na wygodną kontrolę pracy klimatyzatorów Elis, Roni Rotenso.	99
Maze	Sterownik bezprzewodowy pozwalający na wygodną kontrolę pracy wybranych modeli klimatyzatorów Rotenso serii "W".	99
Revo	Sterownik bezprzewodowy pozwalający na wygodną kontrolę pracy oczyszczacza powietrza Rotenso Pitra, Wint i Qube	99



Modemy WiFi

Akcesoria opcjonalne

Model	Opis	Cena katalogowa netto (PLN)
Modem SMART WIFI Seria X	Modem SMART WIFI umożliwia sterowanie urządzeniami za pomocą tabletu lub smartfona zarówno w domu, jak i poza nim. Dotyczy modeli serii "X" Mirai, Revio, Versu, Imoto, Ukura, Tenji CS.	109
Modem SMART WIFI Seria T	Modem SMART WIFI umożliwia sterowanie urządzeniami Rotenso za pomocą tabletu lub smartfona zarówno w domu, jak i poza nim. Dotyczy modeli Rotenso serii "X" Teta.	109
Modem SMART WIFI seria REF	Modem SMART WIFI umożliwia sterowanie urządzeniami Rotenso za pomocą tabletu lub smartfona zarówno w domu, jak i poza nim. Dotyczy modeli Rotenso Elis, Firo i Roni.	109
Modem SMART WIFI RAC	Modem SMART WIFI umożliwia sterowanie urządzeniami Rotenso RAC serii "V" oraz "W" za pomocą tabletu lub smartfona zarówno w domu, jak i poza nim (wybrane modele).	109
Modem SMART WIFI CAC	Modem SMART WIFI umożliwia sterowanie urządzeniami Rotenso CAC za pomocą tabletu lub smartfona zarówno w domu, jak i poza nim (wybrane modele). Z wyjątkiem jednostek Tenji CS serii "X".	449

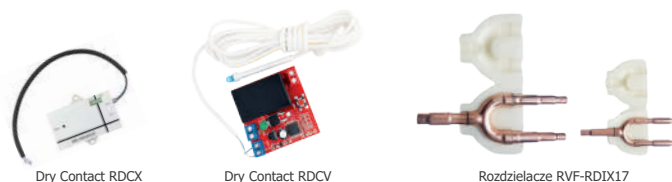

Inne

Akcesoria opcjonalne

Model	Opis	Cena katalogowa netto (PLN)
Dry Contact RDCX	Kompatybilność z jednostką wewnętrzną serii „X” IMOTO. Umożliwia rozszerzenie funkcjonalności klimatyzatora o styk bezpotencjałowy ON/OFF: włączenie/wyłączenie klimatyzatora za pomocą zewnętrznego sygnału. Zastosowanie: wyłączniki hotelowe, kontaktrony okienne,ysterowanie alarmem pompki skroplin, uruchamianie urządzenia za pomocą termostatu. Jednocześnie do klimatyzatora można podłączyć moduł WIFI, Dry contact RDCX lub moduł multifunkcyjny MFBR.	600
Dry Contact RDCV	Kompatybilność z jednostkami wewnętrznymi ściennymi. Umożliwia rozszerzenie funkcjonalności klimatyzatora o styk bezpotencjałowy ON/OFF: włączenie/wyłączenie klimatyzatora za pomocą zewnętrznego sygnału. Zastosowanie: wyłączniki hotelowe, kontaktrony okienne, ysterowanie alarmem pompki skroplin, uruchamianie urządzenia za pomocą termostatu.	600
Komplet rozdzielaczy RVF-RDIX17	Komplet dwóch rozdzielaczy w izolacji termicznej, dedykowanych dla systemów Rotenso Synchro.	330



Bramka
BMS MODBUS



Moduł multifunkcyjny
MFBR MIRAI / REVIO



Moduł multifunkcyjny
MFBR IMOTO



Moduł diagnostyczny
SMART

Bramki i moduły multifunkcyjne

Akcesoria opcjonalne

Model	Opis	Cena katalogowa netto (PLN)
Bramka BMS MODBUS	Umożliwia integrację systemu klimatyzatorów poprzez protokół komunikacji Modbus RTU i TCP/IP z systemem zarządzania budynkiem BMS. Kompatybilność z serią „X” Tenji, Jato, Nevo oraz Imoto, Revio, Mirai. Dla jednostek ściennych wymagane jest użycie dodatkowego modułu multifunkcyjnego MFBR.	9 999
Moduł multifunkcyjny MFBR MIRAI	Moduł multifunkcyjny MFBR kompatybilny z jednostką wewnętrzną serii „X” Mirai. Wyposażony jest w styk bezpotencjałowy ON/OFF oraz wyjście do centrali alarmowej oraz port komunikacji RS485. Umożliwia rozszerzenie funkcjonalności klimatyzatora poprzez podłączenie dodatkowych urządzeń np. sterownika tygodniowego, bramki BMS Modbus, sterownika Centralnego. Do klimatyzatora można podłączyć Moduł WIFI lub Moduł MFBR. Moduł multifunkcyjny Mirai może jednocześnie obsługiwać sterownik tygodniowy Sava WM lub bramkę BMS Modbus.	285
Moduł multifunkcyjny MFBR REVIO	Moduł multifunkcyjny MFBR kompatybilny z jednostką wewnętrzną serii „X” Revio. Wyposażony jest w styk bezpotencjałowy ON/OFF oraz wyjście do centrali alarmowej oraz port komunikacji RS485. Umożliwia rozszerzenie funkcjonalności klimatyzatora poprzez podłączenie dodatkowych urządzeń np. sterownika tygodniowego, bramki BMS Modbus, sterownika centralnego. Do klimatyzatora można podłączyć Moduł WIFI lub Moduł MFBR. Moduł multifunkcyjny Revio może jednocześnie obsługiwać sterownik tygodniowy Sava WM lub bramkę BMS Modbus.	285
Moduł multifunkcyjny MFBR IMOTO	Moduł multifunkcyjny MFBR kompatybilny z jednostką wewnętrzną serii „X” Imoto. Wyposażony jest w styk bezpotencjałowy ON/OFF oraz wyjście do centrali alarmowej oraz port komunikacji RS485. Umożliwia rozszerzenie funkcjonalności klimatyzatora poprzez podłączenie dodatkowych urządzeń np. sterownika tygodniowego, bramki BMS Modbus, sterownika centralnego. Do klimatyzatora można podłączyć Moduł WIFI, Dry Contact RDCX lub Moduł multifunkcyjny. Moduł multifunkcyjny Imoto może jednocześnie obsługiwać sterownik tygodniowy Sava WM oraz bramkę BMS Modbus.	285
Moduł diagnostyczny SMART	Zaawansowany interfejs diagnostyczny SMART umożliwiający ręczne wysterowanie, odczyt aktualnych parametrów pracy klimatyzatorów oraz ich diagnostykę. Współpracuje modelami serii „X” Rotenso Mirai, Revio, Versu, Imoto, Ukura, Unico, Hiro, Nevo, Jato.	549



TCCX2p black



TSCX2p black

Panele

Akcesoria opcjonalne dla jednostek kasetonowych Tenji

Model	Opis	Cena katalogowa netto (PLN)
TCCX2p black	Czarny panel maskujący dla jednostek kasetonowych Tenji Rotenso® serii "X" 650×650	Cena na telefon
TSCX2p black	Czarny panel maskujący dla jednostek kasetonowych Tenji Rotenso® serii "X" 900×900	Cena na telefon

Filtry do klimatyzatorów Rotenso

Akcesoria opcjonalne

Filtr	Typ	Cena katalogowa netto (PLN)
	Filtr aromatyzujący jaśminowy	69
	Filtr Cold Nano iAIR	69
	Filtr z aktywnym węglem	69
	Filtr antybakteryjny HEPA iAIR	69
	Filtr z jonami srebra Silver Ion	69
	Filtr z aktywnym węglem i witaminą C	69
	Filtr 3M HAF	69
	Filtr jonizujący	69
	Filtr enzymatyczny iAIR	69
	Filtr potrójny: Filtr Cold Nano iAIR + Filtr przeciwko roztoczom + Filtr z witaminą C	69
	Filtr potrójny: Filtr Cold Nano iAIR + Filtr z aktywnym węglem + Filtr Silver Ion	69
	Filtr potrójny: Filtr katechinowy + Silver Ion + witamina C	69
	Filtr potrójny: Filtr fotokatalityczny + Filtr z aktywnym węglem + Filtr Cold Nano iAIR	69

Filtry do oczyszczaczy Rotenso

Akcesoria opcjonalne

Model	Typ	Cena katalogowa netto (PLN)
Cleo	Filtr kompozytowy 4 w 1	160
Wint	Filtr kompozytowy 4 w 1	160
Piura	Filtr podstawowy EPS iAIR	70
	Filtr antybakteryjny EPA iAIR klasy E12	90
	Filtr z aktywnym węglem oraz z powłoką jonów srebra iAIR	110
Ione	Filtr podstawowy EPS iAIR	70
	Filtr antybakteryjny EPA iAIR klasy E12	110
	Filtr z aktywnym węglem iAIR	90
	Filtr wodny nawilżacza H ₂ O piurR iAIR	50
Qube	Filtr podstawowy EPS iAIR	70
	Filtr antybakteryjny EPA iAIR klasy E12	140
	Filtr kompozytowy 3 w 1	90
	Filtr wodny nawilżacza H ₂ O piurR iAIR	50
Aero	Filtr kompozytowy 6 w 1	390



S Y S T E M Y

KLIMATYZACJI RVF

System klimatyzacji RVF V5 Rotenso® z pompą ciepła

Systemy klimatyzacji

Nowa seria urządzeń RVF V5 Rotenso jest wyposażona w najnowocześniejsze sprężarki typu EVI SKYR DC Inverter (Enhanced Vapor Injection – dodatkowy wtrysk pary czynnika) oraz bezszotkowe silniki wentylatorów typu DC. Takie rozwiązanie umożliwia znaczny wzrost wydajności energetycznej urządzeń zarówno w trybie chłodzenia, jak i grzania.

Agregaty RVF EVI pracują stabilnie w ekstremalnych warunkach w trybie chłodzenia nawet w temperaturze zewnętrznej sięgającej 55°C, a w trybie grzania w temperaturze spadającej do -30°C. Warto podkreślić, że w temperaturze zewnętrznej -5°C agregaty zachowują pełną wydajność, natomiast przy temperaturze -15°C agregaty osiągają imponującą wydajność grzewczą 85%.

Urządzenia RVF EVI Rotenso zapewniają idealny klimat w biurach, hotelach i obiektach użyteczności publicznej. Modułowe łączenie jednostek zewnętrznych do mocy 270 kW oraz 100 jednostek wewnętrznych, umożliwia tworzenie dowolnych konfiguracji układu klimatyzacyjnego. Można więc z powodzeniem stosować je w dowolnie zaprojektowanych budynkach.

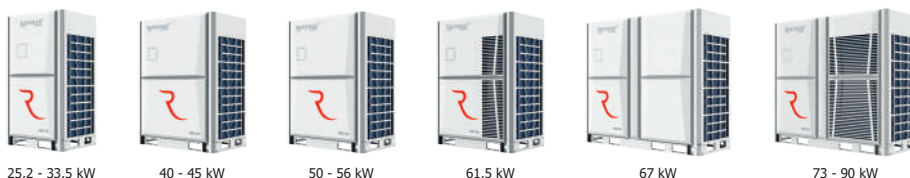

25,2 - 33,5 kW

40 - 45 kW

50 - 56 kW

61,5 kW

67 kW

73 - 90 kW

Wydajność	8HP 25,2 kW	10HP 28,0 kW	12HP 33,5 kW	14HP 40 kW	16HP 45,0 kW	18HP 50,0 kW	20HP 56,0 kW	22HP 61,5 kW	24HP 67 kW	26HP 73 kW	28HP 78 kW	30HP 84 kW	32HP 90 kW
Sprężarka	DC	DC	DC	DC	DC	DC	DC	DC	DC+DC	DC+DC	DC+DC	DC+DC	DC+DC
Silnik wentylatora	BLDC						BLDC+BLDC						

Kombinacja wydajności aż do 270 kW



25,2 - 90 kW



95 - 180 kW



123 - 270 kW

W celu uzyskania ceny elementów systemów RVF, RVF-HR lub mini RVF prosimy o kontakt telefoniczny lub mailowy.

S Y S T E M Y KLIMATYZACJI RVF

System klimatyzacji RVF Rotenso® z odzyskiem ciepła

Systemy klimatyzacji

Systemy RVF HR obejmują typoszereg jednostek zewnętrznych modułowych od 25,2 kW do 45 kW, które możemy łączyć aż do wartości 180 kW. Dzięki sprężarkom marki Hitachi możliwa jest elastyczna praca systemów przy jednoczesnym zachowaniu wymaganych parametrów.



25,2 kW



28 kW



33,5 kW



40 kW



45 kW

Wydajność	8HP 25,2 kW	10HP 28 kW	12HP 33,5 kW	14HP 40 kW	16HP 45 kW
Sprężarka	DC	DC	DC	DC+DC	DC+DC
Silnik wentylatora	BLDC	BLDC	BLDC+BLDC	BLDC+BLDC	BLDC+BLDC

Kombinacja wydajności aż do 180 kW



25,2 - 45 kW



53,2 - 90 kW



73 - 135 kW



101 - 180 kW

HR-BOX

Skrzynki odzysku ciepła



RVF-HRBOX02



RVF-HRBOX04



RVF-HRBOX06

Model	RVF-HRBOX02	RVF-HRBOX04	RVF-HRBOX06
Maks. wydajność podłączonych jednostek wewn.	28 kW	45 kW	45 kW
Maks. ilość podłączonych jednostek wewn.	8	16	24

W celu uzyskania ceny elementów systemów RVF, RVF-HR lub mini RVF prosimy o kontakt telefoniczny lub mailowy.

SYSTEMY KLIMATYZACJI miniRVF

miniRVF V5 z pompą ciepła

Systemy klimatyzacji

Systemy miniRVF V5 Rotenso® doskonale nadają się do klimatyzacji budynków jednorodzinnych lub niewielkich budynków komercyjnych oraz przemysłowych. Zakres wydajności agregatów chłodniczych od 10 kW do 16 kW pozwala na dowolność w wyborze jednostek wewnętrznych, analogicznie jak w systemie RVF. Kompaktowe rozmiary i niska waga jednostek zewnętrznych ułatwiają znalezienie dogodnego miejsca na montaż. Całkowita długość instalacji wynosząca 100 m pozwala na łatwe jej poprowadzenie.



10,0 kW



12,5 kW



14,0 kW



16,0 kW

Wydajność	10,0 kW	12,5 kW	14,0 kW	16,0 kW
Sprężarka	DC Inverter	DC Inverter	DC Inverter	DC Inverter
Silnik wentylatora	BLDC	BLDC	BLDC	BLDC
Maks. ilość jednostek wewn.	6	7	8	9

miniRVF V4 z pompą ciepła

Systemy klimatyzacji

Systemy Mini RVF Rotenso® doskonale nadają się do klimatyzacji budynków jednorodzinnych lub niewielkich budynków komercyjnych oraz przemysłowych. Zakres wydajności agregatów chłodniczych od 18 - 33,5 kW pozwala na dowolność w wyborze jednostek wewnętrznych analogicznych jak w systemie RVF. Kompaktowe rozmiary i niska waga jednostek zewnętrznych ułatwiają znalezienie dogodnego miejsca na montaż. Całkowita długość instalacji wynosząca 120 m pozwala na łatwe rozprowadzenie instalacji.



18 kW



22,4 kW



26 kW



28 kW



33,5 kW

Wydajność	18 kW	22,4 kW	26 kW	28 kW	33,5 kW
Sprężarka	DC	DC	DC	DC	DC
Silnik wentylatora	BLDC+BLDC	BLDC+BLDC	BLDC+BLDC	BLDC+BLDC	BLDC+BLDC
Maks. ilość jednostek wewn.	10	13	15	16	19

miniRVF V-Stage z pompą ciepła

Systemy klimatyzacji

miniRVF V-STAGE to nowe rozwiązanie techniczne w systemach bezpośredniego odparowania. Pozwala na zamontowanie sprężarkowego agregatu skraplającego wewnątrz budynku. Jest to doskonały system klimatyzacji i ogrzewania przeznaczony dla obiektów, w których są ograniczone możliwości zamontowania agregatu na zewnątrz budynku, np. budynki zabytkowe, sakralne, zwarta zabudowa miejska.

Wbudowany w agregacie wentylator odśrodkowy, zapewniający 120 Pa sprężu pozwala na projektowanie kanałów czerpnych i wyrzutowych które doprowadzają powietrze zewnętrzne do chłodzenia skraplacza. W połączeniu z nowoczesnymi sprężarkami inverterowymi umożliwiają osiągnięcie doskonałej efektywności.

miniRVF V-STAGE daje nowe możliwości klimatyzacji tych obiektów.

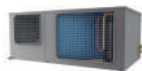

10,0 kW

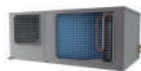

12,5 kW



16,0 kW

Wydajność	10,0 kW	14,0 kW	16,0 kW
Sprężarka	DC Inverter	DC Inverter	DC Inverter
Sprężarka	BLDC	BLDC	BLDC
Silnik wentylatora	6	7	9

W celu uzyskania ceny elementów systemów RVF, RVF-HR lub mini RVF prosimy o kontakt telefoniczny lub mailowy.

Jednostki wewnętrzne

Urządzenia systemów klimatyzacji RVF, RVF-HR i miniRVF

Typ urządzenia	Typ silnika	Zdjęcie	Wydajność (kW)																							
			2,2	2,8	3,6	4,5	5,6	7,1	8,0	9,0	10,0	11,2	12,0	12,5	14,0	15,0	16,0	20,0	22,4	25,0	28,0					
Ścienne	DC		•	•	•	•	•	•																		
	DC		•	•	•	•	•	•	•																	
Przypodłogowo podsufitowe	DC					•	•	•	•	•		•			•											
	DC					•	•	•	•	•		•			•											
Kasetonowe 4-stronne (650x650)	DC		•	•	•	•																				
Kasetonowe 360° (950x950)	DC						•	•	•	•	•	•		•	•											
Kasetonowe 2-stronne	AC					•	•	•																		
Kasetonowe 1-stronne	AC		•	•	•	•	•	•																		
Kanałowe niskiego sprężu	DC		•	•	•	•	•																			
Kanałowe średniego sprężu	AC								•		•	•		•												
	DC								•	•	•	•		•												
Kanałowe wysokiego sprężu	AC								•	•	•															
	AC											•		•												
	AC																							•	•	•
	DC																							•	•	•

W celu uzyskania ceny elementów systemów RVF, RVF-HR lub mini RVF prosimy o kontakt telefoniczny lub mailowy.

Akcesoria

Opcjonalne urządzenia systemów klimatyzacji RVF, RVF-HR i miniRVF

Model	Opis	Model	Opis
RVF-RC4	Sterownik bezprzewodowy	RVF-KNX-IM	Moduł integracji RVF z nadrzędnymi systemami sterowania, obsługuje protokoły: KNX, MODBUS, BACNET, HDL, Rest API, Creston,
RVF-RC5	Sterownik bezprzewodowy	RVF-AH4-6	Moduł podłączenia centrali wentylacyjnej RVF-AHU (Sterowanie poprzez czujniki temperatury)
RVF-WC3	Sterownik przewodowy	RVF-AH8-12	
RVF-WC4S	Sterownik przewodowy z wyświetlaczem dotykowym (srebrny)	RVF-AH28-32	
RVF-WC4G	Sterownik przewodowy z wyświetlaczem dotykowym (złoty)	RVF-AHDC4-6	Moduł podłączenia centrali wentylacyjnej RVF-AHDC (Sterowanie 0-10V lub poprzez czujniki temperatury)
RVF-WC4B	Sterownik przewodowy z wyświetlaczem dotykowym (czarny)	RVF-AHDC8-12	
RVF-GWC3	Sterownik centralny	RVF-AHDC18-22	
RVF-TSCC	Sterownik centralny z panelem dotykowym	RVF-AHDC28-32	Skrzynka przyłączeniowa z zaworem rozprężnym do centrali wentylacyjnej
RVF-DIAG	Oprogramowanie oraz klucz diagnostyczny	RVF-AHU-EXV-9-20	
RVF-MODBUS	Bramki systemu BMS	RVF-AHU-EXV-22-40	
RVF-BACNET		RVF-AHU-EXV-45-61	
RVF-WIFI	Sterownik centralny sterowany poprzez sieć WIFI	RVF-AHU-KIT	Automatyka do zaworu rozprężnego
RVF-NET	System centralnego zarządzania systemem RVF do 1024 jednostek wewnętrznych	RVF-DA100A	Licznik energii elektrycznej
RVF-NETGTW	Bramka rozszerzająca system centralnego zarządzania o dodatkowe 128 jednostek wewnętrznych	RVF-3PHP	Zabezpieczenie fazowe
RVF-BMS-IM	Moduł integracji RVF z nadrzędnymi systemami sterowania, obsługuje protokoły: MODBUS, BACNET, HDL, Rest API, Creston,		





www.rotenso.pl



Zdjęcia produktów mogą nieznacznie różnić się od rzeczywistych. Zastrzegamy sobie prawo do błędów w opisach oraz parametrach technicznych.
Przedstawiona oferta cenowa ma charakter informacyjny, nie stanowi oferty handlowej w rozumieniu Art. 66 par. 1 Kodeksu Cywilnego.